



wedi®

# Τιμοκατάλογος 01/2008



40 37276 102839

# Γενικοί όροι πωλήσεων, παράδοσης και πληρωμής

## Συσκευασία

Τα έξοδα συσκευασίας δεν συνυπολογίζονται.  
Για ειδικές συσκευασίες συνυπολογίζεται το ίδιο πρόσθετο κόστος που δημιουργείται.

## Τιμές

Σε όλες τις τιμές δεν συμπεριλαμβάνεται το νόμιμο ΦΠΑ.

## Πωλήσεις Ελλάδας

Τηλέφωνο: 02572 156-0

Φαξ: 02572 156-136

## Κατασκευές έργων

Για ειδικές παραγγελίες απευθυνθείτε στο τμήμα κατασκευών.

Αυτό ισχύει κυρίως για συστήματα διαχωριστικών τοιχίων, προϊόντα wedi Saunoasa, για εφαρμογές wellness καθώς και για κατασκευές κατά παραγγελία για τις ντουζιέρες wedi Fundo στο επίπεδο του εδάφους.

Τηλέφωνο: 02572 156-0

Φαξ: 02572 156-239

*„Δεν είναι έξυπνο να πληρώνεις πολλά, αλλά είναι ακόμα χειρότερο να πληρώνεις πολύ λίγα.*

*Αν πληρώσετε πολλά, χάνετε κάποια χρήματα και αυτό είναι όλο.*

*Εάν αντίθετα, πληρώσετε λίγα, μπορεί να χάσετε τα πάντα, αφού το αντικείμενο που αγοράσατε δεν είναι κατάλληλο για την προβλεπόμενη εργασία.*

*Ο νόμος της οικονομίας το απαγορεύει να αποκτήσεις με λίγα χρήματα ένα αντικείμενο μεγάλης αξίας.*

*Εάν αποδεχθείτε τη χαμηλότερη προσφορά, θα πρέπει να συνυπολογίσετε και τον κίνδυνο που αποδέχεστε. Και εάν το κάνετε αυτό, τότε θα έχετε αρκετά χρήματα για να πληρώσετε κάτι καλύτερο.“*

JOHN RUSKIN

Άγγλος κοινωνικός μεταρρυθμιστής (1819-1900)

# Περιεχόμενα

<b>Πλάκες κατασκευής wedi για εσωτερικούς και εξωτερικούς χώρους</b>	<b>4</b>
Πλάκα κατασκευής	4
Πλάκα ατμού	4
Πλάκα εύκαμπτη	5
Βοήθεια στο μοντάρισμα και εξαρτήματα των οικοδομικών πλακών.	6 - 7
BA Balco	8
Επικλινής πλάκα BA Balco	8
BA Balco Trepp	8
Πρόσθετα εξαρτήματα BA Balco	8
<b>Επιστρώσεις πλακών κατασκευής wedi</b>	<b>9</b>
Γωνιακό στοιχείο διαμόρφωσης	9
Κατασκευαστικό στοιχείο μπανιέρας	9
Bathbox	9
wedibloc	10
Εξαρτήματα wedibloc	10
<b>Στοιχεία ντους στο επίπεδο του εδάφους wedi και εξαρτήματα</b>	<b>11</b>
Στοιχεία ντους στο επίπεδο του εδάφους Fundo	11
Fundo „Τεταρτημόριο“	12
Κατασκευές Fundo κατά παραγγελία	14
Fundo „Κοχλίας“	15
Fundo „Στρογγυλό“	16
Fundo „Πεντάγωνο“	17
Fundo VBK - Στρογγυλή και κοχλιωτή μορφή	18 - 19
Αντικείμενο παράδοσης Fundo	20
Fundo „Rhanos“	21
Fundo „Tulipano“	21
Fundo „Labirinto“	22
Fundo „Rosa“	23
Γυάλινη πόρτα Fundo	24
Γυάλινη συρόμενη πόρτα Fundo	24
Στοιχείο βάσης Fundo προέκταση	24
Πρόσθετα εξαρτήματα Fundo	24 - 25
Τεχνικές υποδείξεις Fundo	26
<b>Προϊόντα wedi για εφαρμογές wellness</b>	<b>27</b>
Πάγκοι καθίσματος Sanoasa	27
Ξαπλώστρες Sanoasa	28
Πρόσθετα εξαρτήματα Sanoasa	28
Sanoasa Home Ap. 1-6 (το τεχνικό σύστημα πρέπει να τοποθετηθεί στην πλευρά του κτιρίου)	29 - 31
Sanoasa Home Ap. 7-10 (προεγκατεστημένο τεχνικό σύστημα)	32 - 35
Τεχνικές υποδείξεις Sanoasa	36
<b>wedi Sanbath - Έπιπλα μπάνιου που μπορούν να επενδυθούν με πλακίδια</b>	<b>37</b>
Sanbath Wave	37
Sanbath Flat	37
Sanbath Cube	38
<b>Ηχομονωτικές πλάκες wedi</b>	<b>39</b>
nonstep	39
<b>Εξαρτήματα - προϊόντα wedi</b>	<b>39</b>
Jolly-Color	39
Προστατευτικό πανί	39
<b>Προφίλ wedi από συνθετικό υλικό.</b>	<b>40</b>
Προφίλ Jolly	40
Προφίλ R	40
<b>Προφίλ wedi για αρμούς διαστολής και κίνησης.</b>	<b>40</b>
Προφίλ αρμών διαστολής Triolos	40
Κολλητό προφίλ	40
Προφίλ αρμών διαστολής	40
<b>Μεταλλικά προφίλ wedi</b>	<b>41</b>
Trepp-Ass	41
Ορειχάλκινα προφίλ	41
Αλουμινένια προφίλ	41
Ανοξείδωτα προφίλ V4A	42
Ανοξείδωτα προφίλ προστασίας ακμών	42
Προφίλ/γωνίες VIP	42
Προφίλ Combi	42
PRO Balco	43
<b>Τετραγωνικά μέτρα απαιτούμενων πλακιδίων κατά προσέγγιση</b>	<b>44 - 47</b>
<b>Γενικοί όροι καταστήματος</b>	<b>51</b>

# Πλάκες κατασκευής wedi

## Πλάκες κατασκευής Wedi

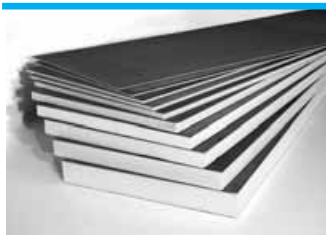

Αριθ. παραγγελίας	Ονομασία	Διαστάσεις Μήκος x Πλάτος x Πάχος	Μονάδα συσκευασίας Παλέτα
01-00-00/004	Πλάκα κατασκευής	1250 x 600 x 4 mm	136 πλάκες = 102 m <sup>2</sup>
01-00-00/006	Πλάκα κατασκευής	1250 x 600 x 6 mm	136 πλάκες = 102 m <sup>2</sup>
01-07-00/010	Πλάκα κατασκευής	1250 x 600 x 10 mm	100 πλάκες = 75 m <sup>2</sup>
01-00-00/010	Πλάκα κατασκευής	2500 x 600 x 10 mm	50 πλάκες = 75 m <sup>2</sup>
01-00-00/112	Πλάκα κατασκευής	2500 x 600 x 12,5 mm	50 πλάκες = 75 m <sup>2</sup>
01-00-00/012	Πλάκα κατασκευής	2500 x 625 x 12,5 mm	50 πλάκες = 78,13 m <sup>2</sup>
01-00-00/020	Πλάκα κατασκευής	2500 x 600 x 20 mm	50 πλάκες = 75 m <sup>2</sup>
01-00-00/030	Πλάκα κατασκευής	2500 x 600 x 30 mm	36 πλάκες = 54 m <sup>2</sup>
01-00-00/040	Πλάκα κατασκευής	2500 x 600 x 40 mm	36 πλάκες = 54 m <sup>2</sup>
01-00-00/050	Πλάκα κατασκευής	2500 x 600 x 50 mm	24 πλάκες = 36 m <sup>2</sup>
01-07-10/060	Πλάκα κατασκευής	2500 x 600 x 60 mm	24 πλάκες = 36 m <sup>2</sup>
01-07-10/080	Πλάκα κατασκευής	2500 x 600 x 80 mm	20 πλάκες = 30 m <sup>2</sup>
01-00-00/610	Πλάκα κατασκευής	2600 x 600 x 10 mm	50 πλάκες = 78 m <sup>2</sup>
01-00-00/620	Πλάκα κατασκευής	2600 x 600 x 20 mm	50 πλάκες = 78 m <sup>2</sup>
01-00-00/630	Πλάκα κατασκευής	2600 x 600 x 30 mm	36 πλάκες = 56,16 m <sup>2</sup>
01-00-00/640	Πλάκα κατασκευής	2600 x 600 x 40 mm	36 πλάκες = 56,16 m <sup>2</sup>
01-00-00/650	Πλάκα κατασκευής	2600 x 600 x 50 mm	24 πλάκες = 37,44 m <sup>2</sup>

## Πλάκες κατασκευής wedi XL και XXL



Αριθ. παραγγελίας	Ονομασία	Διαστάσεις Μήκος x Πλάτος x Πάχος	Μονάδα συσκευασίας Παλέτα
01-00-00/912	Πλάκα κατασκευής	2500 x 900 x 12,5 mm	25 πλάκες = 56,25 m <sup>2</sup>
01-00-00/920	Πλάκα κατασκευής	2500 x 900 x 20 mm	25 πλάκες = 56,25 m <sup>2</sup>
01-00-00/930	Πλάκα κατασκευής	2500 x 900 x 30 mm	18 πλάκες = 40,50 m <sup>2</sup>
01-00-00/950	Πλάκα κατασκευής	2500 x 900 x 50 mm	12 πλάκες = 27 m <sup>2</sup>
01-00-01/612	Πλάκα κατασκευής	2600 x 1200 x 12,5 mm	25 πλάκες = 78 m <sup>2</sup>
01-00-01/230	Πλάκα κατασκευής	2500 x 1200 x 30 mm	18 πλάκες = 54 m <sup>2</sup>
01-00-01/250	Πλάκα κατασκευής	2500 x 1200 x 50 mm	12 πλάκες = 36 m <sup>2</sup>

## wedi ατμού (πλάκα κατασκευής με επιβράδυνση ατμού που έχει τοποθετηθεί από τον κατασκευαστή)

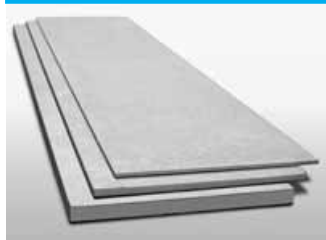

Αριθ. παραγγελίας	Ονομασία	Διαστάσεις Μήκος x Πλάτος x Πάχος	Μονάδα συσκευασίας Παλέτα
01-07-13/112	Πλάκα κατασκευής ατμού	2500 x 600 x 12,5 mm	50 πλάκες = 75 m <sup>2</sup>
01-07-13/020	Πλάκα κατασκευής ατμού	2500 x 600 x 20 mm	50 πλάκες = 75 m <sup>2</sup>
01-07-13/050	Πλάκα κατασκευής ατμού	2500 x 600 x 50 mm	24 πλάκες = 36 m <sup>2</sup>

### Σημείωση:

Στο πάχος πλάκας ατμού δεν συμπεριλαμβάνεται η επίστρωση 1,5 mm.

# wedi Έυκαμπτες Πλάκες

## wedi Έυκαμπτη πλάκα κατά μήκος

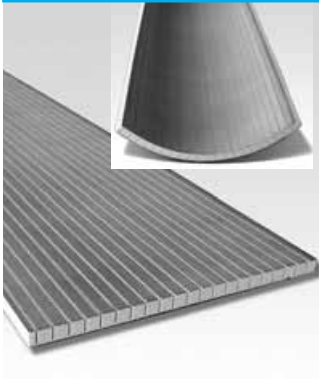

Αριθ. παραγγελίας	Ονομασία	Διαστάσεις Μήκος x Πλάτος x Πάχος	Μονάδα συσκευασίας Χαρτοκιβώτιο
01-07-09/010	Έυκαμπτη Πλάκα*	2500 x 600 x 10 mm	50 πλάκες = 75 m <sup>2</sup>
01-07-09/012	Έυκαμπτη Πλάκα*	2500 x 600 x 12,5 mm	50 πλάκες = 75 m <sup>2</sup>
01-07-09/020	Έυκαμπτη Πλάκα*	2500 x 600 x 20 mm	50 πλάκες = 75 m <sup>2</sup>
01-07-09/030	Έυκαμπτη Πλάκα	2500 x 600 x 30 mm	36 πλάκες = 54 m <sup>2</sup>
01-07-09/130	Έυκαμπτη Πλάκα, πιο στρογγυλή*	2500 x 600 x 30 mm	36 πλάκες = 54 m <sup>2</sup>
01-07-09/040	Έυκαμπτη Πλάκα*	2500 x 600 x 40 mm	36 πλάκες = 54 m <sup>2</sup>
01-07-09/140	Έυκαμπτη Πλάκα, πιο στρογγυλή*	2500 x 600 x 40 mm	36 πλάκες = 54 m <sup>2</sup>
01-07-09/050	Έυκαμπτη Πλάκα*	2500 x 600 x 50 mm	24 πλάκες = 36 m <sup>2</sup>
01-07-09/150	Έυκαμπτη Πλάκα, πιο στρογγυλή*	2500 x 600 x 50 mm	24 πλάκες = 36 m <sup>2</sup>

### Υπολογισμός διαμέτρου BA Construct σε mm

	BA 10	BA 12,5	BA 20	BA 30	BA 40	BA 50
	στρογγυλή	στρογγυλή	στρογγυλή	στρογγυλή extra	στρογγυλή extra	στρογγυλή extra
Εξωτερ. διάμετρος	189	232	363	538	271	448

### Αριθμός κύκλων ανά πλάκα (διαστάσεις: 2500 x 600 mm)

διαμήκης	1,0	0,8	0,5	0,4	0,7	0,3	0,5	0,2	0,4
----------	-----	-----	-----	-----	-----	-----	-----	-----	-----

## wedi Έυκαμπτη πλάκα κατά πλάτος

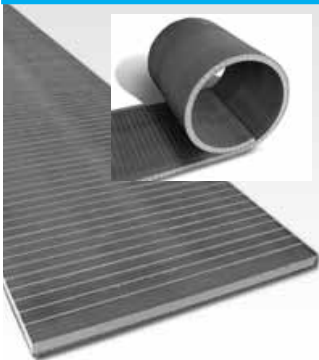

Αριθ. παραγγελίας	Ονομασία	Διαστάσεις Μήκος x Πλάτος x Πάχος	Μονάδα συσκευασίας Χαρτοκιβώτιο
01-07-08/010	Έυκαμπτη Πλάκα*	2500 x 600 x 10 mm	50 πλάκες = 75 m <sup>2</sup>
01-07-08/012	Έυκαμπτη Πλάκα*	2500 x 600 x 12,5 mm	50 πλάκες = 75 m <sup>2</sup>
01-07-08/020	Έυκαμπτη Πλάκα*	2500 x 600 x 20 mm	50 πλάκες = 75 m <sup>2</sup>
01-07-08/030	Έυκαμπτη Πλάκα	2500 x 600 x 30 mm	36 πλάκες = 54 m <sup>2</sup>
01-07-08/130	Έυκαμπτη Πλάκα, πιο στρογγυλή*	2500 x 600 x 30 mm	36 πλάκες = 54 m <sup>2</sup>
01-07-08/040	Έυκαμπτη Πλάκα*	2500 x 600 x 40 mm	36 πλάκες = 54 m <sup>2</sup>
01-07-08/140	Έυκαμπτη Πλάκα, πιο στρογγυλή*	2500 x 600 x 40 mm	36 πλάκες = 54 m <sup>2</sup>
01-07-08/050	Έυκαμπτη Πλάκα*	2500 x 600 x 50 mm	24 πλάκες = 36 m <sup>2</sup>
01-07-08/150	Έυκαμπτη Πλάκα, πιο στρογγυλή*	2500 x 600 x 50 mm	24 πλάκες = 36 m <sup>2</sup>

### Υπολογισμός διαμέτρου έυκαμπτης πλάκας σε mm

	BA 10	BA 12,5	BA 20	BA 30	BA 40	BA 50
	στρογγυλή	στρογγυλή	στρογγυλή	στρογγυλή extra	στρογγυλή extra	στρογγυλή extra
Εξωτερ. διάμετρος	189	232	363	538	271	448

### Αριθμός κύκλων ανά πλάκα (διαστάσεις: 2500 x 600 mm)

κατα πλάτος	4,2	3,4	2,2	1,5	2,9	1,1	2,2	0,9	1,8
-------------	-----	-----	-----	-----	-----	-----	-----	-----	-----

### Σημείωση:

Οι έυκαμπτες πλάκες που σημειώνονται με \* έχουν χρόνο παράδοσης περ. 2 εβδομάδες.

# Εξαρτήματα πλακών κατασκευής wedi

## Ταινίες ενίσχυσης και στεγανοποίησης



Αριθ. παραγγελίας	Ονομασία	Διαστάσεις Μήκος x Πλάτος (ρολό)	Μονάδα συσκευασίας Χαρτοκιβώτιο
09-52-20/053	Ταινία ενίσχυσης αρμού	25 m x 125 mm	1 Ρολό
09-52-25/053	Ταινία ενίσχυσης αρμού, αυτοκόλλητη	25 m x 125 mm	1 Ρολό
09-52-10/052	Ταινία ενίσχυσης αρμού	50 m x 600 mm	1 Ρολό
09-52-15/052	Ταινία ενίσχυσης αρμού, αυτοκόλλητη	50 m x 600 mm	1 Ρολό



Αριθ. παραγγελίας	Ονομασία	Διαστάσεις Μήκος x Πλάτος (ρολό)	Μονάδα συσκευασίας Χαρτοκιβώτιο
09-51-10/352	Ταινία στεγανοποίησης με επένδυση fleece	50 m x 120 mm	1 Ρολό
09-51-10/311	Ταινία στεγανοποίησης με επένδυση fleece	10 m x 120 mm	1 Ρολό
09-51-00/352	Ταινία στεγανοποίησης με επένδυση fleece	50 m x 100 mm	1 Ρολό



Αριθ. παραγγελίας	Ονομασία	Διαστάσεις Μήκος x Πλάτος	Μονάδα συσκευασίας Χαρτοκιβώτιο
09-51-30/001	Γωνίες στεγανοποίησης με επένδυση fleece, εσωτερικές	120 x 120 mm	25 τεμάχια
09-51-35/001	Γωνίες στεγανοποίησης με επένδυση fleece, εξωτερικές	115 x 115 mm	25 τεμάχια

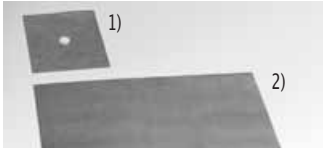

Αριθ. παραγγελίας	Ονομασία	Διαστάσεις Μήκος x Πλάτος	Μονάδα συσκευασίας Χαρτοκιβώτιο
09-51-20/010	Τσιμούχες με τρύπα	100 x 100 mm	25 τεμάχια
09-51-20/040	Τσιμούχες	400 x 400 mm	10 τεμάχια

1) Τσιμούχες με τρύπα τις οποίες χρησιμοποιούμε για την στεγανοποίηση των παροχών

2) Τσιμούχες χωρίς τρύπα τις οποίες χρησιμοποιούμε για την στεγανοποίηση εύκαμπτων και πολύπλοκων κατασκευών

## Βοηθητικά εξαρτήματα συναρμολόγησης

Αριθ. παραγγελίας	Όνομασία	Μονάδα συσκευασίας Χαρτοκιβώτιο
09-53-00/191	Γωνία σύνδεσης	100 τεμάχια



Αριθ. παραγγελίας	Όνομασία	Μονάδα συσκευασίας Χαρτοκιβώτιο
09-53-00/192	Εξάρτημα σύνδεσης	100 τεμάχια



Αριθ. παραγγελίας	Όνομασία	Μονάδα συσκευασίας Χαρτοκιβώτιο
09-53-00/193	Εξάρτημα σύνδεσης	100 τεμάχια



Αριθ. παραγγελίας	Όνομασία	Διαστάσεις Μήκος	Μονάδα συσκευασίας/ Χαρτοκιβώτιο
09-50-00/020	Αγκιστρα στήριξης	20 mm	100 τεμάχια



Αριθ. παραγγελίας	Όνομασία	Διαστάσεις Μήκος	Μονάδα συσκευασίας/ Χαρτοκιβώτιο
09-49-20/104	Μεταλλικό καρφί, γαλβανισμένο	50 mm	100 τεμάχια
09-49-20/108	Μεταλλικό καρφί, γαλβανισμένο	80 mm	100 τεμάχια
09-49-20/111	Μεταλλικό καρφί, γαλβανισμένο	110 mm	100 τεμάχια
09-49-20/114	Μεταλλικό καρφί, γαλβανισμένο	140 mm	100 τεμάχια
09-49-20/122	Μεταλλικό καρφί, γαλβανισμένο	200 mm	100 τεμάχια
09-49-40/108	Ανοξειδωτο καρφί V <sub>2</sub> A	80 mm	100 τεμάχια
09-49-40/111	Ανοξειδωτο καρφί V <sub>2</sub> A	110 mm	100 τεμάχια
09-49-40/114	Ανοξειδωτο καρφί V <sub>2</sub> A	140 mm	100 τεμάχια



Αριθ. παραγγελίας	Όνομασία	Μονάδα συσκευασίας/ Χαρτοκιβώτιο
09-48-60/106	Δίσκος στήριξης, γαλβανισμένος	100 τεμάχια
09-48-60/238	Δίσκος στήριξης V <sub>2</sub> A	100 τεμάχια

## Κόλλα και μονωτικό υλικό wedi

Αριθ. παραγγελίας	Όνομασία	Μονάδα συσκευασίας
07-69-02/000	Κόλλα και μονωτικό υλικό	20 τεμάχια



## Πλάκα διαμόρφωσης δαπέδου

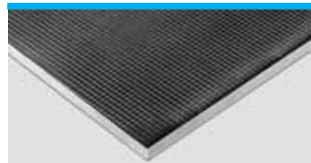

Αριθ. παραγγελίας	Όνομασία	Διαστάσεις Μήκος x Πλάτος	Μονάδα συσκευασίας/ Παλέτα
01-13-00/010	BA Balco πάχος 10 mm	1200 x 800 mm	75 πλάκες = 72 m <sup>2</sup>
01-13-00/020	BA Balco πάχος 20 mm	1200 x 800 mm	50 πλάκες = 48 m <sup>2</sup>
01-13-00/050	BA Balco πάχος 50 mm	1200 x 800 mm	24 πλάκες = 23,04 m <sup>2</sup>

## Επικλινή Πλάκα wedi BA Balco δαπέδου

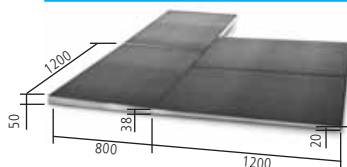

Αριθ. παραγγελίας	Όνομασία	Διαστάσεις Μήκος x Πλάτος	Μονάδα συσκευασίας/ Παλέτα
01-13-00/058	BA Balco GP 20/38 mm, διαμήκης	1200 x 800 mm	24 πλάκες = 23,04 m <sup>2</sup>
01-13-00/059	BA Balco GP 38/50 mm, εγκάρσια	1200 x 800 mm	24 πλάκες = 23,04 m <sup>2</sup>

## wedi BA Balco Σκαλοπάτι

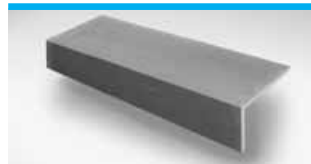

Αριθ. παραγγελίας	Όνομασία	Διαστάσεις Μήκος x Πλάτος	Μονάδα συσκευασίας/ Παλέτα
07-43-11/394	BA Balco Treppe (γωνία σκαλοπατιού)	200/400 x 1200 x 20 mm	20 πλάκες

## wedi BA Balco Απορροή



Αριθ. παραγγελίας	Όνομασία	Διαστάσεις Μήκος x Πλάτος	Μονάδα συσκευασίας/ Χαρτοκιβώτιο
01-13-10/055	BA Balco Απορροή DN 50 mm	400 x 400 mm	1 πλάκα
01-13-10/056	BA Balco Απορροή DN 70 mm	400 x 400 mm	1 πλάκα

## wedi BA Balco Στεγανωτικό



Αριθ. παραγγελίας	Όνομασία	Μονάδα συσκευασίας/ Χαρτοκιβώτιο
09-54-00/000	BA Balco στεγανωτικό	1 Σετ ενός εξαρτήματος

Το σετ στεγανοποίησης wedi BA Balco επαρκεί για περ. 6 m<sup>2</sup>.

Περιεχόμενο: 5 kg κονίαμα, 1,5 l υγρό συστατικό, 20 (2 x 10 m) ταινία στεγανοποίησης.

Για το σύστημα wedi Balco έχουμε σχεδιάσει τα ανοξείδωτα προφίλ wedi PRO Balco (τιμοκατάλογος στη σελίδα 43)

## wedi Balco Combit Ειδικό αστάρι



Αριθ. παραγγελίας	Όνομασία	Μονάδα συσκευασίας/ Χαρτοκιβώτιο
09-54-02/000	wedi Balco Combit Ειδικό αστάρι για διαδρόμους ασφαλτικού υλικού	Δοχείο 1 kg

Περιεχόμενο: Συσκευασία 1 kg (1 kg υγρό υλικό, 10 g + 15 g κονίαμα σκλήρυνσης)

### Σημείωση:

Κατανάλωση: Περ. 1 kg για 6 m<sup>2</sup> διαδρόμου ασφαλτικού υλικού

## wedi Balco MBM- Μέτρια τιμεντοκονία



Αριθ. παραγγελίας	Όνομασία	Μονάδα συσκευασίας/ Χαρτοκιβώτιο
09-54-03/000	Balco MBM- Μέτρια τιμεντοκονία, ταχείας πήξεως	Σάκος 25 kg

Περιεχόμενο: Σάκος 25 kg από σκληρό χαρτί με επένδυση πολυαιθυλενίου

### Σημείωση:

Κατανάλωση σε χρήση ως μέτρια τιμεντοκονία Περ. 17 kg/m<sup>3</sup> σε πάχος επίστρωσης 15 mm.

Δυνατότητα πάχους επίστρωσης 5-20 mm.



## Επιστρώσεις πλακών κατασκευής wedi

### Γωνιακά στοιχεία διαμόρφωσης wedi

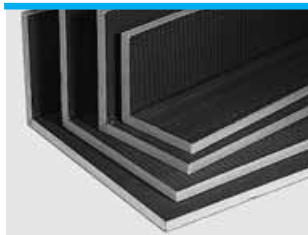

Αριθ. παραγγελίας	Ονομασία	Διαστάσεις Μήκος x Πάχος	Μονάδα συσκευασίας/ Παλέτα
07-43-00/091	Γωνιακό στοιχείο διαμόρφωσης <b>Μήκος σκέλους, 150 x 150 mm</b>	2500 x 20 mm	60 τεμάχια
07-43-00/092	Γωνιακό στοιχείο διαμόρφωσης <b>Μήκος σκέλους, 200 x 200 mm</b>	2500 x 20 mm	40 τεμάχια
07-43-00/093	Γωνιακό στοιχείο διαμόρφωσης <b>Μήκος σκέλους, 300 x 300 mm</b>	2500 x 20 mm	40 τεμάχια
07-43-00/094	Γωνιακό στοιχείο διαμόρφωσης <b>Μήκος σκέλους, 200 x 400 mm</b>	2500 x 20 mm	40 τεμάχια
07-43-00/691	Γωνιακό στοιχείο διαμόρφωσης <b>Μήκος σκέλους, 150 x 150 mm</b>	2600 x 20 mm	60 τεμάχια
07-43-00/692	Γωνιακό στοιχείο διαμόρφωσης <b>Μήκος σκέλους, 200 x 200 mm</b>	2600 x 20 mm	40 τεμάχια
07-43-00/693	Γωνιακό στοιχείο διαμόρφωσης <b>Μήκος σκέλους, 300 x 300 mm</b>	2600 x 20 mm	40 τεμάχια
07-43-00/694	Γωνιακό στοιχείο διαμόρφωσης <b>Μήκος σκέλους, 200 x 400 mm</b>	2600 x 20 mm	40 τεμάχια

### Γωνιακό Στοιχείο διαμόρφωσης wedi σε Σχήμα Π

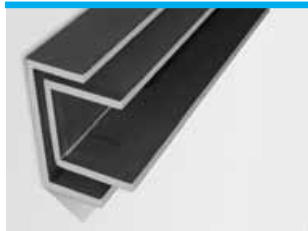

Αριθ. παραγγελίας	Ονομασία	Διαστάσεις Μήκος x Πάχος	Μονάδα συσκευασίας/ Παλέτα
07-43-00/695	Γωνιακό στοιχείο διαμόρφωσης <b>σε σχήμα Π 200 x 200 x 200 mm</b>	2600 x 20 mm	40 τεμάχια
07-43-00/696	Γωνιακό στοιχείο διαμόρφωσης <b>σε σχήμα Π 150 x 300 x 150 mm</b>	2600 x 20 mm	30 τεμάχια

### Κατασκευαστικά στοιχεία μπανιέρας wedi



Αριθ. παραγγελίας	Ονομασία	Διαστάσεις Μήκος x Πλάτος x Πάχος	Μονάδα συσκευασίας/ Παλέτα
07-38-20/180	Διάμηκες τεμάχιο	1800 x 600 x 30 mm	30 τεμάχια
07-38-20/076	Τεμάχιο κεφαλής	760 x 600 x 30 mm	30 τεμάχια
07-38-20/241	Διάμηκες τεμάχιο	2100 x 600 x 30 mm	30 τεμάχια
07-38-30/019	Διάμηκες τεμάχιο/ντους	900 x 200 x 30 mm	30 τεμάχια
07-38-30/028	Διάμηκες τεμάχιο/ντους	900 x 300 x 30 mm	30 τεμάχια

### wedi Bathbox Μπανιέρας



Αριθ. παραγγελίας	Ονομασία	Διαστάσεις Μήκος x Πλάτος x Ύψος	Μονάδα συσκευασίας/ Παλέτα
07-38-21/020	Bathbox Flex <b>μπανιέρας</b>	μεγ. 1770 x 770 x 600 mm	10 τεμάχια
07-38-21/010	Bathbox Classic <b>μπανιέρας</b>	1670 x 720 x 600 mm	10 τεμάχια

#### Σημείωση:

- Bathbox Flex: κατάλληλο για μπανιέρες μήκους 1500 έως 1800 mm και πλάτους 650 έως 800 mm.
- Bathbox Classic: κατάλληλο για μπανιέρες κανονικών διαστάσεων (1700 x 750 x 600 mm)

## wedibloc- Σύνθετη κατασκευή για επένδυση σωληνώσεων

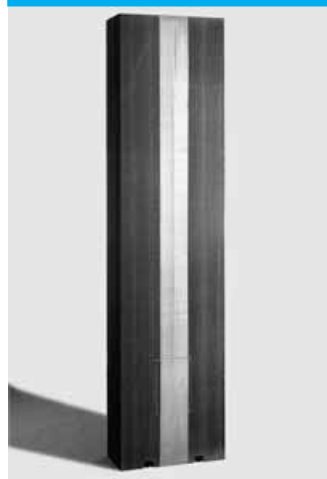

Αριθ. παραγγελίας	Ονομασία	Διαστάσεις Μήκος x Πλάτος x Ύψος	Μονάδα συσκευασίας/ Παλέτα
04-15-00/000	wedibloc	2600 x 600 x 300 mm	6 τεμάχια

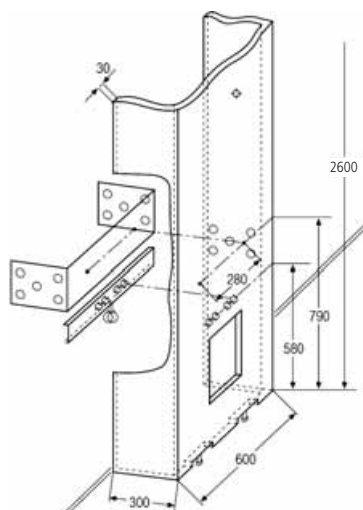

## Εξαρτήματα wedibloc - Θυρίδα



Αριθ. παραγγελίας	Ονομασία	Διαστάσεις Μήκος x Πλάτος	Μονάδα συσκευασίας
04-15-10/038	Θυρίδα ελέγχου λευκή	300 x 300 mm	1 τεμάχιο
04-15-10/039	Θυρίδα ελέγχου λευκή	400 x 400 mm	1 τεμάχιο
04-15-10/037	Θυρίδα ελέγχου λευκή	500 x 500 mm	1 τεμάχιο

## wedi Fundo Τετράγωνο

Η wedi προσφέρει ντους στο επίπεδο του δαπέδου **κανονικά μόνο με** τις επιθυμητές απορροές. Παρακαλώ επιλέξτε μαζί με το σχήμα του στοιχείου δαπέδου και τον τύπο της απορροής. Τα στρογγυλά και κοχλιωτά wedi Fundo παραδίδονται με στρογγυλή σχάρα απορροής. Στην παραγγελία επίπεδης απορροής wedi Fundo Mini Max η σχάρα της απορροής είναι ορθογώνια. Μία ακριβής περιγραφή των τεσσάρων τύπων απορροών θα βρείτε στη συνέχεια αυτού του κεφαλαίου, στη σελίδα 20. Εκεί παρουσιάζεται και ολόκληρο το πλαίσιο παράδοσης.

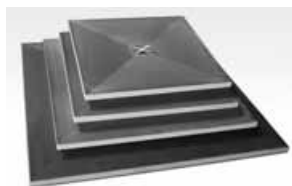

### wedi Fundo τετράγωνο 90 x 90 cm / απορροή στο κέντρο (κωδ. αρ. σετ 07-37-5/170)

Αριθ. παραγγελίας	Ονομασία	Μονάδα συσκευασίας/ Παλέτα
07-37-35/170 με 07-37-90/001	Mini Max επίπεδο, DN 40	10 τεμάχια
07-37-35/170 με 07-37-90/000	οριζόντιο, DN 50	10 τεμάχια
07-37-35/170 με 07-37-89/000	κάθετη, DN 50	10 τεμάχια
07-37-35/170 με 07-37-89/070	κάθετη, DN 70	10 τεμάχια

### wedi Fundo τετράγωνο 100 x 100 cm / απορροή στο κέντρο (κωδ. αρ. σετ 07-37-15/131)

Αριθ. παραγγελίας	Ονομασία	Μονάδα συσκευασίας/ Παλέτα
07-37-35/131 με 07-37-90/001	Mini Max επίπεδο, DN 40	10 τεμάχια
07-37-35/131 με 07-37-90/000	οριζόντιο, DN 50	10 τεμάχια
07-37-35/131 με 07-37-89/000	κάθετη, DN 50	10 τεμάχια
07-37-35/131 με 07-37-89/070	κάθετη, DN 70	10 τεμάχια

### wedi Fundo τετράγωνο 120 x 120 cm / απορροή στο κέντρο (κωδ. αρ. σετ 07-37-15/171)

Αριθ. παραγγελίας	Ονομασία	Μονάδα συσκευασίας/ Παλέτα
07-37-35/171 με 07-37-90/001	Mini Max επίπεδο, DN 40	10 τεμάχια
07-37-35/171 με 07-37-90/000	οριζόντιο, DN 50	10 τεμάχια
07-37-35/171 με 07-37-89/000	κάθετη, DN 50	10 τεμάχια
07-37-35/171 με 07-37-89/070	κάθετη, DN 70	10 τεμάχια

### wedi Fundo τετράγωνο 150 x 150 cm / απορροή στο κέντρο (κωδ. αρ. σετ 07-37-15/175)

Αριθ. παραγγελίας	Ονομασία	Μονάδα συσκευασίας/ Παλέτα
07-37-35/175 με 07-37-90/001	Mini Max επίπεδο, DN 40	10 τεμάχια
07-37-35/175 με 07-37-90/000	οριζόντιο, DN 50	10 τεμάχια
07-37-35/175 με 07-37-89/000	κάθετη, DN 50	10 τεμάχια
07-37-35/175 με 07-37-89/070	κάθετη, DN 70	10 τεμάχια

Η wedi προσφέρει ντους στο επίπεδο του δαπέδου **κανονικά μόνο με** τις επιθυμητές απορροές. Παρακαλώ επιλέξτε μαζί με το σχήμα του στοιχείου δαπέδου και τον τύπο της απορροής. Τα στρογγυλά και κοχλιωτά wedi Fundo παραδίδονται με στρογγυλή σχάρα απορροής. Στην παραγγελία επίπεδης απορροής wedi Fundo Mini Max η σχάρα της απορροής είναι ορθογώνια. Μία ακριβής περιγραφή των τεσσάρων τύπων απορροών θα βρείτε στη συνέχεια αυτού του κεφαλαίου, στη σελίδα 20. Εκεί παρουσιάζεται και ολόκληρο το πλαίσιο παράδοσης.

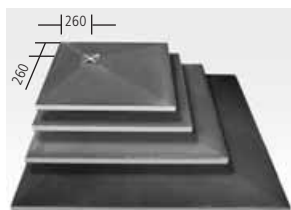

#### wedi Fundo τετράγωνο 90 x 90 cm / αποκεντρωμένη απορροή (κωδ. αρ. σετ 07-37-62/170)

Αριθ. παραγγελίας	Ονομασία	Μονάδα συσκευασίας
07-37-36/170 με 07-37-90/001	Mini Max επίπεδο, DN 40	1 τεμάχιο
07-37-36/170 με 07-37-90/000	οριζόντιο, DN 50	1 τεμάχιο
07-37-36/170 με 07-37-89/000	κάθετη, DN 50	1 τεμάχιο
07-37-36/170 με 07-37-89/070	κάθετη, DN 70	1 τεμάχιο

#### wedi Fundo τετράγωνο 100 x 100 cm / αποκεντρωμένη απορροή (κωδ. αρ. σετ 07-37-15/531)

Αριθ. παραγγελίας	Ονομασία	Μονάδα συσκευασίας
07-37-35/531 με 07-37-90/001	Mini Max επίπεδο, DN 40	1 τεμάχιο
07-37-35/531 με 07-37-90/000	οριζόντιο, DN 50	1 τεμάχιο
07-37-35/531 με 07-37-89/000	κάθετη, DN 50	1 τεμάχιο
07-37-35/531 με 07-37-89/070	κάθετη, DN 70	1 τεμάχιο

#### wedi Fundo τετράγωνο 120 x 120 cm / αποκεντρωμένη απορροή (κωδ. αρ. σετ 07-37-62/171)

Αριθ. παραγγελίας	Ονομασία	Μονάδα συσκευασίας
07-37-36/171 με 07-37-90/001	Mini Max επίπεδο, DN 40	1 τεμάχιο
07-37-36/171 με 07-37-90/000	οριζόντιο, DN 50	1 τεμάχιο
07-37-36/171 με 07-37-89/000	κάθετη, DN 50	1 τεμάχιο
07-37-36/171 με 07-37-89/070	κάθετη, DN 70	1 τεμάχιο

#### wedi Fundo τετράγωνο 150 x 150 cm / αποκεντρωμένη απορροή (κωδ. αρ. σετ 07-37-15/575)

Αριθ. παραγγελίας	Ονομασία	Μονάδα συσκευασίας
07-37-36/175 με 07-37-90/001	Mini Max επίπεδο, DN 40	1 τεμάχιο
07-37-36/175 με 07-37-90/000	οριζόντιο, DN 50	1 τεμάχιο
07-37-36/175 με 07-37-89/000	κάθετη, DN 50	1 τεμάχιο
07-37-36/175 με 07-37-89/070	κάθετη, DN 70	1 τεμάχιο



#### wedi Fundo τεταρτημόριο 90 x 90 cm (κωδ. αρ. σετ 07-37-15/576)

Αριθ. παραγγελίας	Ονομασία	Μονάδα συσκευασίας
07-37-35/576 με 07-37-90/001	Mini Max επίπεδο, DN 40	1 τεμάχιο
07-37-35/576 με 07-37-90/000	οριζόντιο, DN 50	1 τεμάχιο
07-37-35/576 με 07-37-89/000	κάθετη, DN 50	1 τεμάχιο
07-37-35/576 με 07-37-89/070	κάθετη, DN 70	1 τεμάχιο

#### wedi Fundo τεταρτημόριο 100 x 100 cm (κωδ. αρ. σετ 07-37-58/000)

Αριθ. παραγγελίας	Ονομασία	Μονάδα συσκευασίας
07-37-36/576 με 07-37-90/001	Mini Max επίπεδο, DN 40	1 τεμάχιο
07-37-36/576 με 07-37-90/000	οριζόντιο, DN 50	1 τεμάχιο
07-37-36/576 με 07-37-89/000	κάθετη, DN 50	1 τεμάχιο
07-37-36/576 με 07-37-89/070	κάθετη, DN 70	1 τεμάχιο

## wedi Fundo ορθογώνιο / τεταρτημόριο

Η wedi προσφέρει ντους στο επίπεδο του δαπέδου **κανονικά μόνο με** τις επιθυμητές απορροές. Παρακαλώ επιλέξτε μαζί με το σχήμα του στοιχείου δαπέδου και τον τύπο της απορροής. Τα στρογγυλά και κοχλιωτά wedi Fundo παραδίδονται με στρογγυλή σχάρα απορροής. Στην παραγγελία επίπεδης απορροής wedi Fundo Mini Max η σχάρα της απορροής είναι ορθογώνια. Μία ακριβής περιγραφή των τεσσάρων τύπων απορροών θα βρείτε στη συνέχεια αυτού του κεφαλαίου, στη σελίδα 20. Εκεί παρουσιάζεται και ολόκληρο το πλαίσιο παράδοσης.



### Αποστράγγιση γραμμής με υδροροή

Αριθ. παραγγελίας	Ονομασία	Διαστάσεις Μήκος x Πλάτος x Ύψος	Μονάδα συσκευασίας
07-37-28/001	Riolita, κάλυμμα υδροροής Standard	1200 x 940 x 130 mm	1 τεμάχιο
07-37-28/002	Riolita, κάλυμμα υδροροής με δυνατότητα επένδυσης με πλακίδια	1200 x 940 x 130 mm	1 τεμάχιο
07-37-28/003	Σκέπαστρο υδροροής	1200 x 940 x 130 mm	1 τεμάχιο



### wedi Fundo ορθογώνιο 120 x 90 cm (κωδ. αρ. σετ 07-37-16/174)

Αριθ. παραγγελίας	Ονομασία	Μονάδα συσκευασίας
07-37-35/174 με 07-37-90/001	Mini Max επίπεδο, DN 40	1 τεμάχιο
07-37-35/174 με 07-37-90/000	<b>οριζόντια</b> , DN 50	1 τεμάχιο
07-37-35/174 με 07-37-89/000	κάθετη, DN 50	1 τεμάχιο
07-37-35/174 με 07-37-89/070	κάθετη, DN 70	1 τεμάχιο



### wedi Fundo ορθογώνιο σε διαστάσεις μπανιέρας 180 x 90 cm, απορροή στο κέντρο (κωδ. αρ. σετ 07-37-15/580)

Αριθ. παραγγελίας	Ονομασία	Μονάδα συσκευασίας
07-37-35/580 με 07-37-90/001	Mini Max επίπεδο, DN 40	1 τεμάχιο
07-37-35/580 με 07-37-90/000	οριζόντιο, DN 50	1 τεμάχιο
07-37-35/580 με 07-37-89/000	κάθετη, DN 50	1 τεμάχιο
07-37-35/580 με 07-37-89/070	κάθετη, DN 70	1 τεμάχιο



### wedi Fundo ορθογώνιο σε διαστάσεις μπανιέρας 180 x 90 cm, αποκεντρωμένη απορροή (κωδ. αρ. σετ 07-37-15/180)

Αριθ. παραγγελίας	Ονομασία	Μονάδα συσκευασίας
07-37-35/180 με 07-37-90/001	Mini Max επίπεδο, DN 40	1 τεμάχιο
07-37-35/180 με 07-37-90/000	οριζόντιο, DN 50	1 τεμάχιο
07-37-35/180 με 07-37-89/000	κάθετη, DN 50	1 τεμάχιο
07-37-35/180 με 07-37-89/070	κάθετη, DN 70	1 τεμάχιο

## Κατασκευές wedi Fundo κατά παραγγελία

Μήκος x Πλάτος	έως 800 mm	έως 900 mm	έως 1000 mm	έως 1100 mm	έως 1200 mm	έως 1300 mm	έως 1400 mm	έως 1500 mm	Ομάδα τιμής
έως 800 mm									F
έως 900 mm									F
έως 1000 mm									F
έως 1100 mm									F
έως 1200 mm									F
έως 1300 mm									F
έως 1400 mm									F
έως 1500 mm									F
έως 1600 mm									F
έως 1700 mm									F
έως 1800 mm									F
έως 1900 mm									F
έως 2000 mm									F
έως 2100 mm									F
έως 2200 mm									F
έως 2300 mm									F
έως 2400 mm									F
έως 2500 mm									F

€\*

Οι τιμές αυτές δεν ισχύουν για τα μοντέλα που αναφέρονται στη σελίδα 13 με τυποποιημένη θέση απορροής.

- Οι τιμές αναφέρονται ανά τεμάχιο για μεμονωμένες παραγγελίες.  
Σε μεγαλύτερες ποσότητες παραγγελίας μειώνεται ανάλογα η τιμή τεμαχίου.

Ειδικές κατασκευές κοστολογούνται με το αμέσως υψηλότερο τιμολόγιο

**Παράδειγμα:** Προσαρμοσμένες διαστάσεις Fundo, Μήκος x Πλάτος 1715 x 1241 mm  
αντιστοιχεί στις διαστάσεις του πίνακα, Μήκος x Πλάτος 1800 x 1300 mm = τιμή 818,14 €/τεμάχιο

- Η θέση της απορροής μπορεί να επιλεγεί ελεύθερα με ακρίβεια χιλιοστού
- Στην τιμή των στοιχείων δαπέδου wedi Fundo περιλαμβάνεται πάντοτε μία απορροή με ανοξείδωτη σχάρα και πλαστικό πλαίσιο διαστάσεων 120 x 120 mm.
- Ισχύει για ειδικά Fundo με τετράγωνη ή ορθογώνια διατομή (ευθύγραμμη ακμή)
- Ο χρόνος παράδοσης για παραγγελίες ειδικών διαστάσεων Fundo ανέρχεται σε περ. 4 εβδομάδες.

### Σημείωση:

Τεχνικές υποδείξεις wedi Fundo βλέπε σελίδα 26.

## wedi Fundo κοχλιωτό

Η wedi προσφέρει ντους στο επίπεδο του δαπέδου **κανονικά μόνο με** τις επιθυμητές απορροές. Παρακαλώ επιλέξτε μαζί με το σχήμα του στοιχείου δαπέδου και τον τύπο της απορροής. Τα στρογγυλά και κοχλιωτά wedi Fundo παραδίδονται με στρογγυλή σχάρα απορροής. Στην παραγγελία επίπεδης απορροής wedi Fundo Mini Max η σχάρα της απορροής είναι ορθογώνια. Μία ακριβής περιγραφή των τεσσάρων τύπων απορροών θα βρείτε στη συνέχεια αυτού του κεφαλαίου, στη σελίδα 20. Εκεί παρουσιάζεται και ολόκληρο το πλαίσιο παράδοσης.



Εικόνα: Είσοδος δεξιά  
Πάχος στοιχείου δαπέδου: 50 mm

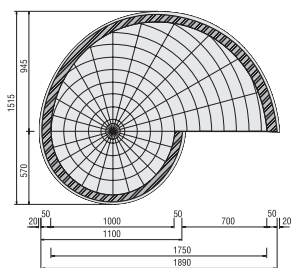

### wedi Fundo κοχλιωτό συμπερ. διαχωριστικός τοίχος ντους, ύψος 2050 mm (κωδ. αρ. σετ 07-37-50/000)

Αριθ. παραγγελίας	Ονομασία	Μονάδα συσκευασίας
* 07-37-50/000 με 07-37-90/001	Mini Max επίπεδο, DN 40	1 τεμάχιο
* 07-37-50/000 με 07-37-73/000	οριζόντιο στρογγυλή, DN 50	1 τεμάχιο
* 07-37-50/000 με 07-37-72/000	κάθετη στρογγυλή, DN 50	1 τεμάχιο
* 07-37-50/000 με 07-37-89/070	κάθετη, DN 70	1 τεμάχιο

\*Στοιχείο παράδοσης Fundo κοχλιωτό: 1 Fundo κοχλιωτό, στοιχείο επέκτασης, 1 στοιχείο δαπέδου, 8 στοιχεία διαχωριστικών τοίχων, 7 ράγες με εγκοπή, Ταινία ενίσχυσης wedi, αυτοκόλλητη 2 x 25 m, 4 τεμάχια κόλλας και μονωτικού υλικού wedi

### wedi Fundo κοχλιωτό συμπερ. διαχωριστικός τοίχος ντους, ύψος 2550 mm (κωδ. αρ. σετ 07-37-50/250)

Αριθ. παραγγελίας	Ονομασία	Μονάδα συσκευασίας
* 07-37-50/250 με 07-37-90/001	Mini Max επίπεδο, DN 40	1 τεμάχιο
* 07-37-50/250 με 07-37-73/000	οριζόντιο στρογγυλή, DN 50	1 τεμάχιο
* 07-37-50/250 με 07-37-72/000	κάθετη στρογγυλή, DN 50	1 τεμάχιο
* 07-37-50/250 με 07-37-89/070	κάθετη, DN 70	1 τεμάχιο

\*Στοιχείο παράδοσης Fundo στρογγυλό: 1 Fundo στρογγυλό, στοιχείο επέκτασης

### wedi Fundo κοχλιωτό, στοιχείο δαπέδου αριστερά (κωδ. αρ. σετ 07-37-54/065)

Αριθ. παραγγελίας	Ονομασία	Μονάδα συσκευασίας
07-37-36/065 με 07-37-90/001	Mini Max επίπεδο, DN 40	1 τεμάχιο
07-37-36/065 με 07-37-73/000	οριζόντιο στρογγυλή, DN 50	1 τεμάχιο
07-37-36/065 με 07-37-72/000	κάθετη στρογγυλή, DN 50	1 τεμάχιο
07-37-36/065 με 07-37-89/070	κάθετη, DN 70	1 τεμάχιο

### wedi Fundo κοχλιωτό, στοιχείο δαπέδου δεξιά (κωδ. αρ. σετ 07-37-54/066)

Αριθ. παραγγελίας	Ονομασία	Μονάδα συσκευασίας
07-37-36/066 με 07-37-90/001	Mini Max επίπεδο, DN 40	1 τεμάχιο
07-37-36/066 με 07-37-73/000	οριζόντιο στρογγυλή, DN 50	1 τεμάχιο
07-37-36/066 με 07-37-72/000	κάθετη στρογγυλή, DN 50	1 τεμάχιο
07-37-36/066 με 07-37-89/070	κάθετη, DN 70	1 τεμάχιο

### Διαχωριστικοί τοίχοι ντους wedi Fundo κοχλιωτό

Αριθ. παραγγελίας	Ονομασία	Μονάδα συσκευασίας
04-17-08/000	Fundo κοχλιωτό, μόνο διαχωριστικός τοίχος ντους ύψος 2015 mm	1 τεμάχιο
04-17-08/050	Fundo κοχλιωτό, μόνο στοιχείο επέκτασης ύψος 500 mm	1 τεμάχιο

## wedi Fundo στρογγυλό

Η wedi προσφέρει ντους στο επίπεδο του δαπέδου **κανονικά μόνο με** τις επιθυμητές απορροές. Παρακαλώ επιλέξτε μαζί με το σχήμα του στοιχείου δαπέδου και τον τύπο της απορροής. Τα στρογγυλά και κοχλιωτά wedi Fundo παραδίδονται με στρογγυλή σχάρα απορροής. Στην παραγγελία επίπεδης απορροής wedi Fundo Mini Max η σχάρα της απορροής είναι ορθογώνια. Μία ακριβής περιγραφή των τεσσάρων τύπων απορροών θα βρείτε στη συνέχεια αυτού του κεφαλαίου, στη σελίδα 20. Εκεί παρουσιάζεται και ολόκληρο το πλαίσιο παράδοσης.



Εσωτερική διάμετρος 1000 mm  
Εξωτερική διάμετρος 1140 mm  
Πάχος στοιχείου δαπέδου: 40 mm

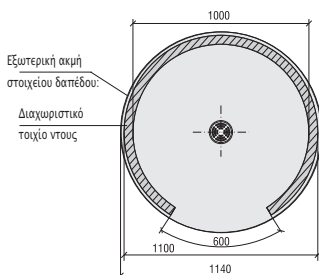

### wedi Fundo στρογγυλό συμπερ. διαχωριστικός τοίχος ντους, ύψος 2040 mm (κωδ. αρ. σετ 07-37-63/000)

Αριθ. παραγγελίας	Ονομασία	Μονάδα συσκευασίας
* 07-37-63/000 με 07-37-90/001	Mini Max επίπεδο, DN 40	1 τεμάχιο
* 07-37-63/000 με 07-37-73/000	οριζόντιο στρογγυλή, DN 50	1 τεμάχιο
* 07-37-63/000 με 07-37-72/000	κάθετη στρογγυλή, DN 50	1 τεμάχιο
* 07-37-63/000 με 07-37-89/070	κάθετη, DN 70	1 τεμάχιο

\*Στοιχείο παράδοσης Fundo κοχλιωτό: 1 στοιχείο δαπέδου, 8 στοιχεία διαχωριστικών τοίχων, 7 ράγες με εγκοπή, Ταινία ενίσχυσης wedi, αυτοκόλλητη 2 x 25 m, 4 τεμάχια κόλλας και μονωτικού υλικού wedi

### wedi Fundo στρογγυλό συμπερ. διαχωριστικός τοίχος ντους, ύψος 2540 mm (κωδ. αρ. σετ 07-37-63/250)

Αριθ. παραγγελίας	Ονομασία	Μονάδα συσκευασίας
* 07-37-63/250 με 07-37-90/001	Mini Max επίπεδο, DN 40	1 τεμάχιο
* 07-37-63/250 με 07-37-73/000	οριζόντιο στρογγυλή, DN 50	1 τεμάχιο
* 07-37-63/250 με 07-37-72/000	κάθετη στρογγυλή, DN 50	1 τεμάχιο
* 07-37-63/250 με 07-37-89/070	κάθετη, DN 70	1 τεμάχιο

\*Στοιχείο παράδοσης Fundo στρογγυλό: 1 Fundo στρογγυλό, στοιχείο επέκτασης

### wedi Fundo στρογγυλό, μόνο στοιχείο δαπέδου (κωδ. αρ. σετ 07-37-17/000)

Αριθ. παραγγελίας	Ονομασία	Μονάδα συσκευασίας
07-37-36/575 με 07-37-90/001	Mini Max επίπεδο, DN 40	1 τεμάχιο
07-37-36/575 με 07-37-73/000	οριζόντιο στρογγυλή, DN 50	1 τεμάχιο
07-37-36/575 με 07-37-72/000	κάθετη στρογγυλή, DN 50	1 τεμάχιο
07-37-36/575 με 07-37-89/070	κάθετη, DN 70	1 τεμάχιο

### Διαχωριστικοί τοίχοι ντους wedi Fundo στρογγυλό

Αριθ. παραγγελίας	Ονομασία	Μονάδα συσκευασίας
04-17-09/000	Fundo στρογγυλό, μόνο διαχωριστικός τοίχος ντους ύψος 2015 mm	1 τεμάχιο
04-17-09/050	Fundo στρογγυλό, μόνο στοιχείο επέκτασης ύψος 500 mm	1 τεμάχιο



## wedi Fundo πεντάγωνο

Η wedi προσφέρει ντους στο επίπεδο του δαπέδου **κανονικά μόνο με** τις επιθυμητές απορροές. Παρακαλώ επιλέξτε μαζί με το σχήμα του στοιχείου δαπέδου και τον τύπο της απορροής. Τα στρογγυλά και κοχλιωτά wedi Fundo παραδίδονται με στρογγυλή σχάρα απορροής. Στην παραγγελία επίπεδης απορροής wedi Fundo Mini Max η σχάρα της απορροής είναι ορθογώνια. Μία ακριβής περιγραφή των τεσσάρων τύπων απορροών θα βρείτε στη συνέχεια αυτού του κεφαλαίου, στη σελίδα 20. Εκεί παρουσιάζεται και ολόκληρο το πλαίσιο παράδοσης.

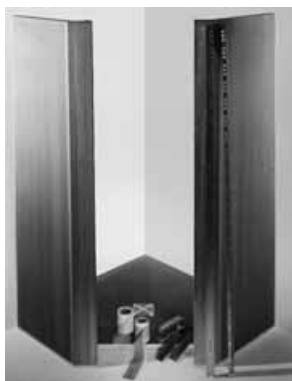

### wedi Fundo πεντάγωνο συμπερ. διαχωριστικός τοίχος ντους, ύψος 2150 mm (κωδ. αρ. σετ 07-37-56/000)

Αριθ. παραγγελίας	Ονομασία	Μονάδα συσκευασίας
* 07-37-56/000 με 07-37-90/001	Mini Max επίπεδο, DN 40	1 τεμάχιο
* 07-37-56/000 με 07-37-90/000	οριζόντιο, DN 50	1 τεμάχιο
* 07-37-56/000 με 07-37-89/000	κάθετη, DN 50	1 τεμάχιο
* 07-37-56/000 με 07-37-89/070	κάθετη, DN 70	1 τεμάχιο

\*Στοιχείο παράδοσης Fundo πεντάγωνο: 1 στοιχείο δαπέδου, 2 στοιχεία διαχωριστικών τοίχων, Γλικά τοποθέτησης (καρφιά, βίδες, ροδέλες), Ταινία ενίσχυσης wedi, αυτοκόλλητη 10 m, Μονωτική ταινία wedi 10 m, 4 τεμάχια προφίλ Π (κοντό), 2 τεμάχια προφίλ Π (μακρύ)

Πάχος στοιχείου δαπέδου: 40 mm

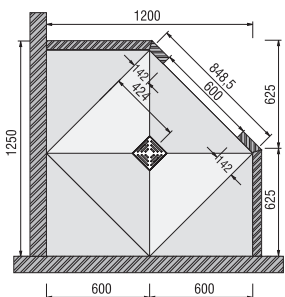

### wedi Fundo πεντάγωνο, μόνο στοιχείο δαπέδου (κωδ. αρ. σετ 07-37-57/000)

Αριθ. παραγγελίας	Ονομασία	Μονάδα συσκευασίας
07-37-36/572 με 07-37-90/001	Mini Max επίπεδο, DN 40	1 τεμάχιο
07-37-36/572 με 07-37-90/000	οριζόντιο, DN 50	1 τεμάχιο
07-37-36/572 με 07-37-89/000	κάθετη, DN 50	1 τεμάχιο
07-37-36/572 με 07-37-89/070	κάθετη, DN 70	1 τεμάχιο

### Διαχωριστικός τοίχος ντους wedi Fundo πεντάγωνο

Αριθ. παραγγελίας	Ονομασία	Μονάδα συσκευασίας
04-17-10/000	Fundo πεντάγωνο, μόνο διαχωριστικός τοίχος ντους ύψος 2150 mm	1 τεμάχιο

## wedi Fundo κοχλιωτό VBK

Η wedi προσφέρει ντους στο επίπεδο του δαπέδου **κανονικά μόνο με** τις επιθυμητές απορροές. Παρακαλώ επιλέξτε μαζί με το σχήμα του στοιχείου δαπέδου και τον τύπο της απορροής. Τα στρογγυλά και κοχλιωτά wedi Fundo παραδίδονται με στρογγυλή σχάρα απορροής. Στην παραγγελία επίπεδης απορροής wedi Fundo Mini Max η σχάρα της απορροής είναι ορθογώνια. Μία ακριβής περιγραφή των τεσσάρων τύπων απορροών θα βρείτε στη συνέχεια αυτού του κεφαλαίου, στη σελίδα 20. Εκεί παρουσιάζεται και ολόκληρο το πλαίσιο παράδοσης.



Εικόνα: Είσοδος δεξιά  
Πάχος στοιχείου δαπέδου: 50 mm

### wedi Fundo κοχλιωτό VBK συμπερ. Διαχωριστικός τοίχος, ύψος 2050 mm (κωδ. αρ. σετ 07-37-50/100)

Αριθ. παραγγελίας	Ονομασία	Μονάδα συσκευασίας
* 07-37-50/100 με 07-37-90/001	Mini Max επίπεδο, DN 40	1 τεμάχιο
* 07-37-50/100 με 07-37-73/000	οριζόντιο στρογγυλή, DN 50	1 τεμάχιο
* 07-37-50/100 με 07-37-72/000	κάθετη στρογγυλή, DN 50	1 τεμάχιο
* 07-37-50/100 με 07-37-89/070	κάθετη, DN 70	1 τεμάχιο

### wedi Fundo κοχλιωτή VBK προέκταση ύψους 500 mm

Αριθ. παραγγελίας	Ονομασία	Μονάδα συσκευασίας
04-17-08/051	wedi Fundo κοχλιωτό VBK στοιχείο επέκτασης, ύψος 500 mm	1 τεμάχιο

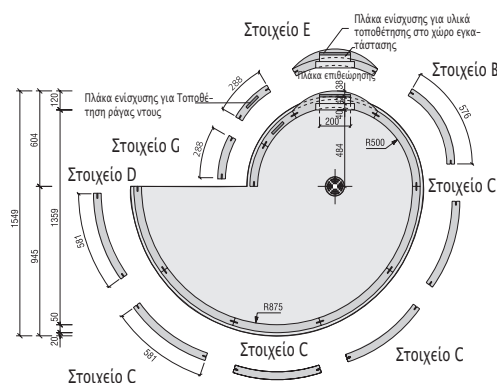
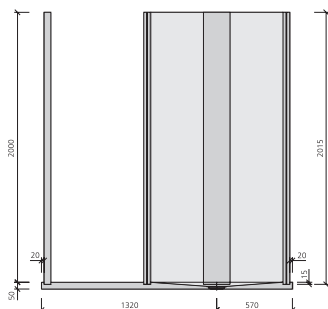

\*Αντικείμενο παράδοσης: Fundo VBK κοχλιωτό:

- 1 στοιχείο δαπέδου (στοιχείο δαπέδου αριστερά ή δεξιά)
- 1 διαχωριστικός τοίχος, στοιχείο G
- 1 διαχωριστικός τοίχος, στοιχείο E  
(με ενίσχυση για τα υλικά τοποθέτησης και την κεφαλή ντους)
- 1 1 Πλάκα επιθεώρησης (BA 40)

- 1 διαχωριστικός τοίχος, στοιχείο B
- 4 διαχωριστικοί τοίχοι, στοιχείο C
- 8 ράγες με εγκοπή
- Ταινία ενίσχυσης, αυτοκόλλητη 2 x 25 m
- 5 Κόλλες και μονωτικό υλικό wedi

## wedi Fundo στρογγυλό VBK

Η wedi προσφέρει ντους στο επίπεδο του δαπέδου **κανονικά μόνο με** τις επιθυμητές απορροές. Παρακαλώ επιλέξτε μαζί με το σχήμα του στοιχείου δαπέδου και τον τύπο της απορροής. Τα στρογγυλά και κοχλιωτά wedi Fundo παραδίδονται με στρογγυλή σχάρα απορροής. Στην παραγγελία επίπεδης απορροής wedi Fundo Mini Max η σχάρα της απορροής είναι ορθογώνια. Μία ακριβής περιγραφή των τεσσάρων τύπων απορροών θα βρείτε στη συνέχεια αυτού του κεφαλαίου, στη σελίδα 20. Εκεί παρουσιάζεται και ολόκληρο το πλαίσιο παράδοσης.



Πάχος στοιχείου δαπέδου: 40 mm

### wedi Fundo στρογγυλό VBK συμπερ. Διαχωριστικός τοίχος, ύψος 2040 mm (κωδ. αρ. σετ 07-37-63/100)

Αριθ. παραγγελίας	Ονομασία	Μονάδα συσκευασίας
* 07-37-63/100 με 07-37-90/001	Mini Max επίπεδο, DN 40	1 τεμάχιο
* 07-37-63/100 με 07-37-73/000	οριζόντιο στρογγυλή, DN 50	1 τεμάχιο
* 07-37-63/100 με 07-37-72/000	κάθετη στρογγυλή, DN 50	1 τεμάχιο
* 07-37-63/100 με 07-37-89/070	κάθετη, DN 70	1 τεμάχιο

### wedi Fundo στρογγυλό VBK προέκταση ύψους 500 mm

Αριθ. παραγγελίας	Ονομασία	Μονάδα συσκευασίας
04-17-09/051	wedi Fundo στρογγυλό VBK στοιχείο επέκτασης, ύψος 500 mm	1 τεμάχιο

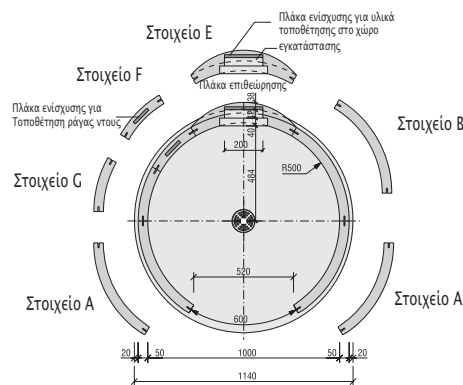
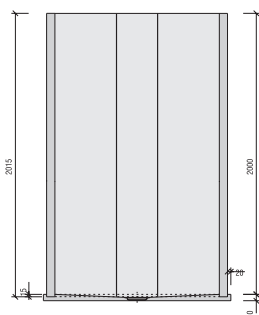

\*Αντικείμενο παράδοσης: Fundo VBK Στρογγυλό:

- 1 στοιχείο δαπέδου
- 1 διαχωριστικός τοίχος, στοιχείο C
- 1 διαχωριστικός τοίχος, στοιχείο F  
(με ενίσχυση για την τοποθέτηση μπάρας ντους)
- 1 διαχωριστικός τοίχος, στοιχείο E  
(με ενίσχυση για τα υλικά τοποθέτησης και την κεφαλή ντους)

- 1 Πλάκα επιθεώρησης (BA 40)
- 1 διαχωριστικός τοίχος, στοιχείο B
- 2 στοιχεία διαχωριστικού τοίχου, στοιχείο A
- 5 ράγες με εγκοπή
- Ταινία ενίσχυσης, αυτοκόλλητη 2 x 25 m
- 4 Κόλλα και μονωτικό υλικό wedi

# wedi Fundo

Αντικείμενο παράδοσης wedi Fundo:

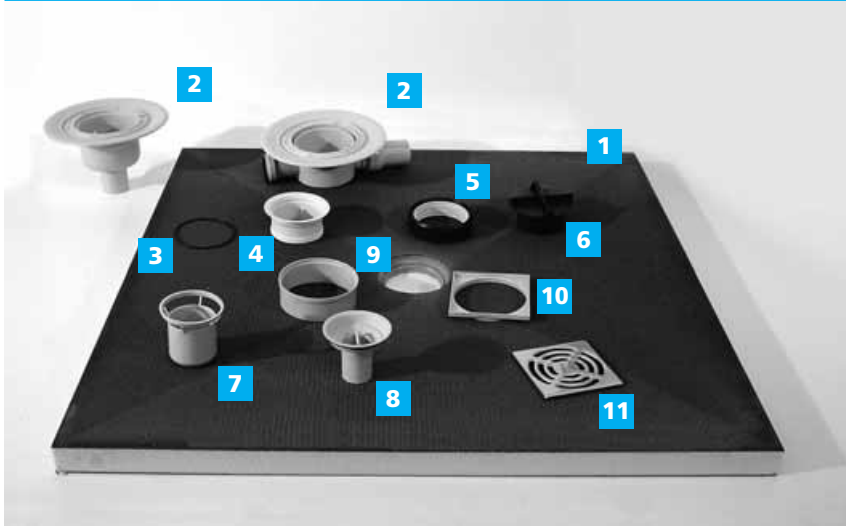

- 1 Στοιχείο δαπέδου wedi Fundo
- 2 Περιβλήμα απορροής, οριζόντιο, κάθετο ή επίπεδο
- 3 Τσιμούχα
- 4 Βιδωτή βαλβίδα κεφαλής ντους
- 5 Μονωτικό ένθετο
- 6 Κάλυμμα προστασίας
- 7 Ένθετο κεφαλής ντους
- 8 Οσμοπαγίδα
- 9 Τεμάχιο προέκτασης
- 10 με πλαστικό πλαίσιο,
- 11 ανοξείδωτη σχάρα

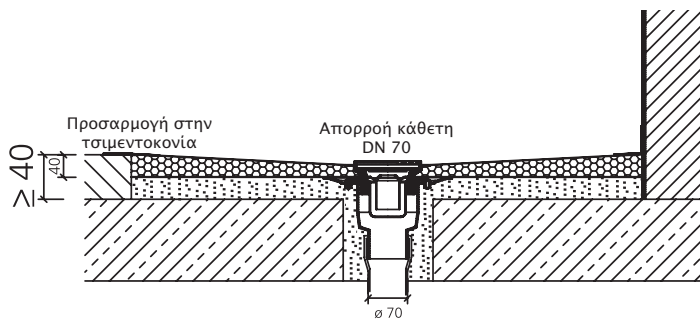
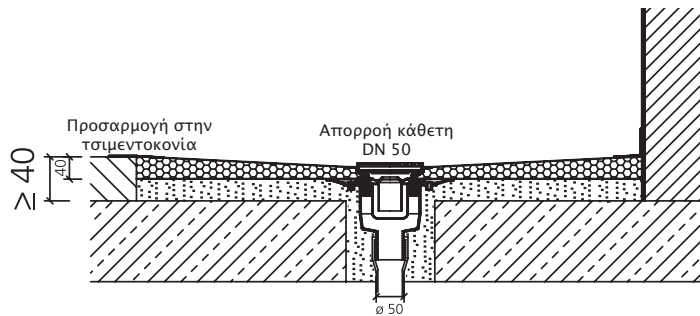
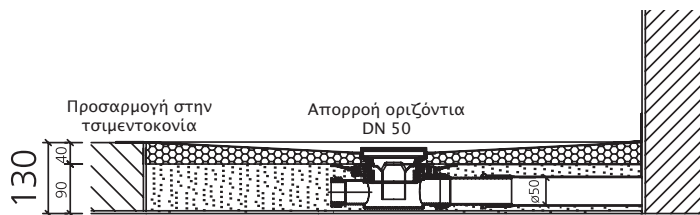

## wedi Fundo Phanos

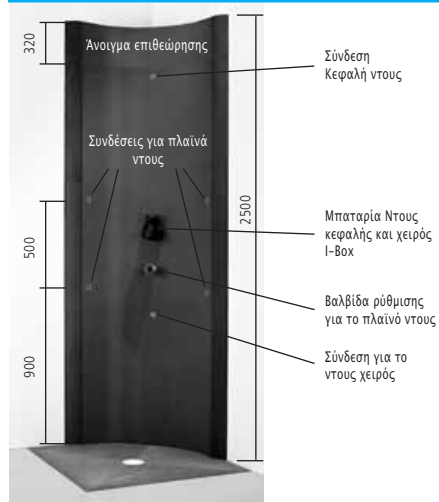

Αριθ. παραγγελίας	Όνομασία	Διαστάσεις Μήκος x Πλάτος	Μονάδα συσκευασίας/ Παλέτα
07-44-10/000	Fundo Phanos	βλέπε εικόνα	1 τεμάχιο

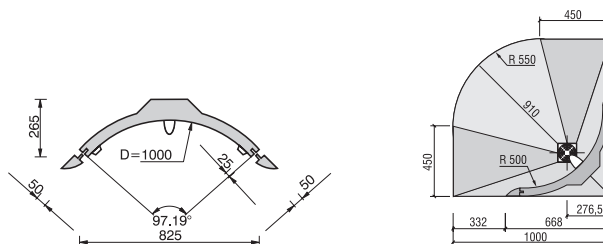

### Σημείωση:

Στην τιμή για το wedi Fundo Phanos περιλαμβάνονται οι σωληνώσεις και το I-Box.



## wedi Fundo Tulipano (κωδ. αρ. σετ 07-37-44/000)

Αριθ. παραγγελίας	Όνομασία	Μονάδα συσκευασίας
* 07-37-44/000 με 07-37-90/001	Mini Max επίπεδο, DN 40	1 τεμάχιο
* 07-37-44/000 με 07-37-73/000	οριζόντιο στρογγυλή, DN 50	1 τεμάχιο
* 07-37-44/000 με 07-37-72/000	κάθετη στρογγυλή, DN 50	1 τεμάχιο
* 07-37-44/000 με 07-37-89/070	κάθετη, DN 70	1 τεμάχιο

### \*Σημείωση:

Ο χρόνος παράδοσης ανέρχεται σε περ. 4 εβδομάδες.



### wedi Fundo Labirinto, σχήμα τετράγωνο (κωδ. αρ. σετ 07-37-40/000)

Αριθ. παραγγελίας	Ονομασία	Μονάδα συσκευασίας
07-37-40/000 με 07-37-90/001	Mini Max επίπεδο, DN 40	1 τεμάχιο
07-37-40/000 με 07-37-73/000	οριζόντιο στρογγυλή, DN 50	1 τεμάχιο
07-37-40/000 με 07-37-72/000	κάθετη στρογγυλή, DN 50	1 τεμάχιο
07-37-40/000 με 07-37-89/070	κάθετη, DN 70	1 τεμάχιο

### wedi Fundo Labirinto, σχήμα ορθογώνιο (κωδ. αρ. σετ 07-37-41/000)

Αριθ. παραγγελίας	Ονομασία	Μονάδα συσκευασίας
07-37-41/000 με 07-37-90/001	Mini Max επίπεδο, DN 40	1 τεμάχιο
07-37-41/000 με 07-37-73/000	οριζόντιο στρογγυλή, DN 50	1 τεμάχιο
07-37-41/000 με 07-37-72/000	κάθετη στρογγυλή, DN 50	1 τεμάχιο
07-37-41/000 με 07-37-89/070	κάθετη, DN 70	1 τεμάχιο

#### \*wedi Fundo Labirinto, σχήμα: τετράγωνο και σχήμα: ορθογώνιο

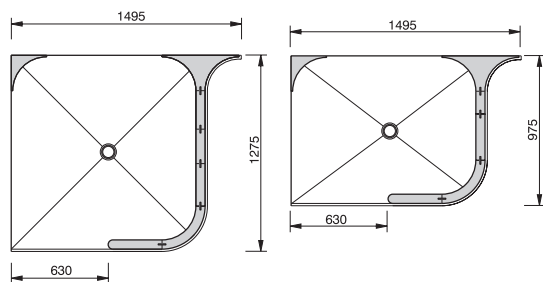

#### \*Σημείωση:

Ο χρόνος παράδοσης ανέρχεται σε περ. 4 εβδομάδες.



### wedi Fundo Rosa, σχήμα γωνιακό (κωδ. αρ. σετ 07-37-42/000)

Αριθ. παραγγελίας	Ονομασία	Μονάδα συσκευασίας
07-37-42/000 με 07-37-90/001	Mini Max επίπεδο, DN 40	1 τεμάχιο
07-37-42/000 με 07-37-73/000	οριζόντιο στρογγυλή, DN 50	1 Stück
07-37-42/000 με 07-37-72/000	κάθετη στρογγυλή, DN 50	1 τεμάχιο
07-37-42/000 με 07-37-89/070	κάθετη, DN 70	1 τεμάχιο

### wedi Fundo Rosa, λύση χώρου (κωδ. αρ. σετ 07-37-43/000)

Αριθ. παραγγελίας	Ονομασία	Μονάδα συσκευασίας
07-37-43/000 με 07-37-90/001	Mini Max επίπεδο, DN 40	1 τεμάχιο
07-37-43/000 με 07-37-73/000	οριζόντια στρογγυλή, DN 50	1 τεμάχιο
07-37-43/000 με 07-37-72/000	κάθετη στρογγυλή, DN 50	1 τεμάχιο
07-37-43/000 με 07-37-89/070	κάθετη, DN 70	1 τεμάχιο

\*wedi Fundo Rosa, σχήμα: γωνιακό και σχήμα: λύση χώρου

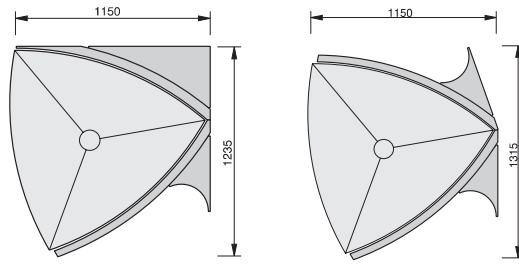

\*Σημείωση:

Ο χρόνος παράδοσης ανέρχεται σε περ. 4 εβδομάδες.

## Γυάλινη πόρτα για στρογγυλό ντους



Αριθ. παραγγελίας	Όνομασία	Διαστάσεις Μήκος x Πλάτος x Πάχος / Ακτίνα	Μονάδα συσκευασίας
60-80-01/100	Γυάλινη πόρτα για Fundo στρογγυλό συμπερ. χρωμιωμένα προφίλ, γυαλιστερά	1990 x 558 x 6 mm / 530 mm	1 τεμάχιο

## Συρόμενη γυάλινη πόρτα για στρογγυλό ντους



Αριθ. παραγγελίας	Όνομασία	Διαστάσεις Μήκος x Πλάτος x Πάχος / Ακτίνα	Μονάδα συσκευασίας
60-80-01/200	Συρόμενη γυάλινη πόρτα για Fundo στρογγυλό	1900 x 650 x 6 mm / 530 mm	1 τεμάχιο

## Στοιχείο βάσης wedi Fundo σέτ προέκτασης



Αριθ. παραγγελίας	Όνομασία	Διαστάσεις Μήκος x Πλάτος x Ύψος	Μονάδα συσκευασίας
07-37-23/000*	Fundo Σέτ Προέκτασης	900 x 900 x 100 mm	1 τεμάχιο
07-37-24/000*	Fundo Σέτ Προέκτασης	1200 x 1200 x 100 mm	1 τεμάχιο
07-37-24/174*	Fundo Σέτ Προέκτασης	900 x 1200 x 100 mm	1 τεμάχιο
07-37-24/131*	Fundo Σέτ Προέκτασης	1000 x 1000 x 100 mm	1 τεμάχιο
07-37-24/175*	Fundo Σέτ Προέκτασης	1500 x 1500 x 100 mm	1 τεμάχιο
07-37-23/180	Fundo Σέτ Προέκτασης, απορροή	1800 x 900 x 100 mm	1 τεμάχιο
07-37-23/580*	Fundo Σέτ Προέκτασης	1800 x 900 x 100 mm	1 τεμάχιο

\* Κατάλληλο μόνο για τα στοιχεία δαπέδου Fundo με κεντρική απορροή!

## Σετ στεγανοποίησης wedi Fundo



Αριθ. παραγγελίας	Όνομασία	Μονάδα συσκευασίας
07-37-96/000	Σετ στεγανοποίησης Fundo	1 κουβά *

\* Περιεχόμενο: 2,5 kg κόνιαμα, 0,8 l υγρό συστατικό, 10 m ταινία στεγανοποίησης, 2 τεμάχια ταινίας στεγανοποίησης για εσωτερικές γωνίες  
Ένα σετ στεγανοποίησης wedi Fundo αρκεί για την τοποθέτηση ενός Fundo και ενός διαχωριστικού τοίχου Fundo.

### Σημείωση:

Τεχνικές υποδείξεις wedi Fundo βλέπε σελίδα 26.



## wedi Fundo

### wedi Fundo ανοξείδωτη σχάρα „βιδωτή“



Αριθ. παραγγελίας	Όνομασία	Διαστάσεις Μήκος x Πλάτος x Ύψος	Μονάδα συσκευασίας
07-37-70/000	Ανοξείδωτο σχάρα βιδωτή περιλ. ανοξείδωτο πλαίσιο	120 x 120 x 10 mm	1 τεμάχιο

Τιμή/τεμάχιο  
EURO

Ομάδα τιμής  
F

### wedi ανοξείδωτη σχάρα



Αριθ. παραγγελίας	Όνομασία	Διαστάσεις Μήκος x Πλάτος x Ύψος	Μονάδα συσκευασίας
07-37-66/000	Ανοξείδωτη σχάρα περιλ. πλαστικό πλαίσιο	100 x 100 x 8 mm	1 τεμάχιο
07-37-66/150	Ανοξείδωτη σχάρα περιλ. πλαστικό πλαίσιο	150 x 150 x 8 mm	1 τεμάχιο

### wedi σχάρα "ανοξείδωτη στρογγυλή"



Αριθ. παραγγελίας	Όνομασία	Διαστάσεις Διάμετρος x ύψος	Μονάδα συσκευασίας
07-37-71/000	Ανοξείδωτο πλέγμα στρογγυλό	ø 120	1 τεμάχιο
07-37-93/000	Ανοξείδωτο πλαίσιο στρογγυλό	ø 120 x 9 mm	1 τεμάχιο
07-37-93/001	Ανοξείδωτο πλαίσιο, επίπεδο	ø 120 x 2 mm	1 τεμάχιο

### wedi πλαίσιο "ανοξείδωτο"



Αριθ. παραγγελίας	Όνομασία	Διαστάσεις Μήκος x Πλάτος x Ύψος	Μονάδα συσκευασίας
07-37-94/000	Ανοξείδωτο πλαίσιο	120 x 120 x 10 mm	1 τεμάχιο
07-37-94/001	Ανοξείδωτο πλαίσιο γωνιακό, επίπεδο (Η σχάρα αποτελεί τμήμα του στοιχείου δαπέδου Fundo)	120 x 120 x 6,2 mm	1 τεμάχιο

### wedi σχάρα "ανοξείδωτη Exklusiv"



Αριθ. παραγγελίας	Όνομασία	Διαστάσεις Μήκος x Πλάτος x Ύψος	Μονάδα συσκευασίας
07-37-97/000	Ανοξείδωτο πλαίσιο και πλέγμα "Exklusiv"	120 x 120 x 10 mm	1 τεμάχιο

### wedi Fundo παγίδα φωτιάς



Αριθ. παραγγελίας	Όνομασία	Μονάδα συσκευασίας
07-37-49/000	Fundo παγίδα φωτιάς για απορροή DN 50, κάθετη	1 τεμάχιο

- Στην τιμή των στοιχείων δαπέδου wedi Fundo περιλαμβάνεται πάντοτε μία απορροή με ανοξείδωτο πλέγμα και πλαστικό πλαίσιο διαστάσεων 120 x 120 mm.  
Στην παραγγελία της ανοξείδωτης σχάρας με πλαστικό πλαίσιο διαστάσεων 100 mm x 100 mm (αρ. παραγγελίας 07-37-66/000) ή 150 mm x 150 mm (αρ. παραγγελίας 07-37-66/150) υπολογίζουμε μία πρόσθετη χρέωση 29,73 Euro.  
Παρακαλούμε να αναφέρετε τον τύπο απορροής στην παραγγελία:  
οριζόντια DN 50, κάθετα DN 50, κάθετα DN 70 ή Mini Max επίπεδο DN 40.
- Ισχύς απορρόφησης των απορροών:  
DN 70, κάθετη: 0,88 λίτρο/δευτερόλ.  
DN 50, κάθετη: 1,00 λίτρο/δευτερόλ.  
DN 50, οριζόντια: 0,80 λίτρο/δευτερόλ.  
DN 40 Mini Max επίπεδο: 0,48 λίτρο/δευτερόλ.
- Οι διαχωριστικοί τοίχοι σε στρογγυλό και πεντάγωνο σχήμα διαθέτουν στην περιοχή του ανοίγματος μία ενίσχυση σε όλο το μήκος, έτσι ώστε να είναι εφικτή η τοποθέτηση πόρτας.
- Τα συστήματα wedi Fundo μπορούν να εξοπλιστούν και με την εγκεκριμένη πυροπροστασία wedi Fundo παγίδα φωτιάς (αρ. παραγγελίας 07-37-49/000).
- Τα στοιχεία δαπέδου wedi Fundo μπορούν να κοπούν επιτόπου στο σωστό μήκος, ωστόσο θα πρέπει να δοθεί προσοχή στη γεωμετρία των στοιχείων (κλίση).
- wedi Fundo Tulipano, Labirinto, Rosa και πεντάγωνο Περιλαμβάνονται στο αντικείμενο παράδοσης Fundo στρογγυλό: στοιχείο δαπέδου με σύστημα απορροής, διαχωριστικοί τοίχοι ντους Fundo, ταινία ενίσχυσης και στεγανοποίησης. Στο wedi Fundo Tulipano και το wedi Fundo πεντάγωνο περιλαμβάνονται επιπλέον και οι ράγες στερέωσης.

## wedi Sanoasa

### wedi Sanoasa Πάγκος καθίσματος „Comodo“ με κλίση προς τα μπροστά

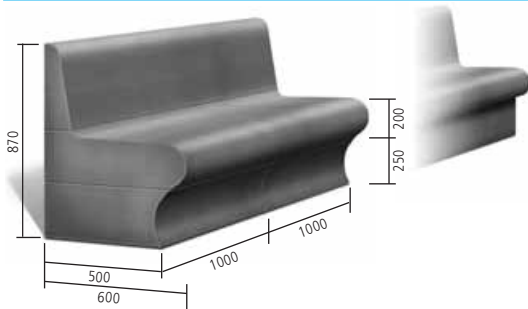

Αριθ. παραγγελίας	Όνομασία	Διαστάσεις σε mm
07-64-38/000	Πάγκος καθίσματος Comodo - Κλίση προς τα μπροστά 1°	Μήκος 2000 mm
07-64-37/000	Ορθοστάτης BA Comodo με ευθύγραμμο τελείωμα	Μήκος 1000 mm
07-64-37/500	Ορθοστάτης BA Comodo με στρογγυλό τελείωμα	Μήκος 1000 mm

Η έδρα παραδίδεται σε δύο τεμάχια.  
Μήκος έδρας: 2000 mm  
Μήκος ορθοστάτη BA: 2 x 1000 mm

### wedi Sanoasa Πάγκος καθίσματος „Comodo“ με κλίση προς τα πίσω

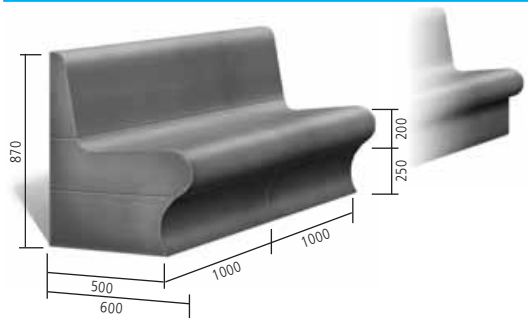

Αριθ. παραγγελίας	Όνομασία	Διαστάσεις σε mm
07-64-36/000	Πάγκος καθίσματος Comodo - Κλίση προς τα πίσω 3,5°	Μήκος 2000 mm
07-64-37/000	Ορθοστάτης BA Comodo με ευθύγραμμο τελείωμα	Μήκος 1000 mm
07-64-37/500	Ορθοστάτης BA Comodo με στρογγυλό τελείωμα	Μήκος 1000 mm

Η έδρα παραδίδεται σε δύο τεμάχια.  
Μήκος έδρας: 2000 mm  
Μήκος ορθοστάτη BA: 2 x 1000 mm

### wedi Sanoasa Πάγκος καθίσματος „Piccolo“ με κλίση προς τα μπροστά

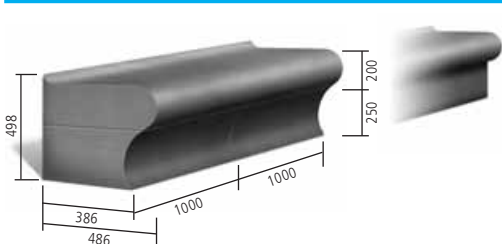

Αριθ. παραγγελίας	Όνομασία	Διαστάσεις σε mm
07-64-41/000	Πάγκος καθίσματος Piccolo με κλίση προς τα μπροστά 1°	Μήκος 2000 mm
07-64-41/500	Ορθοστάτης BA για πάγκο καθίσματος Piccolo με ευθύγραμμο τελείωμα	Μήκος 1000 mm
07-64-41/600	Ορθοστάτης BA για πάγκο καθίσματος Piccolo με στρογγυλό τελείωμα	Μήκος 1000 mm

### wedi Sanoasa Πάγκος στο σχήμα σώματος „Forma“



Αριθ. παραγγελίας	Όνομασία	Διαστάσεις σε mm
07-64-42/000	Πάγκος στο σχήμα σώματος Forma	Μήκος 2000 mm
07-64-43/000	Ορθοστάτης BA για πάγκο στο σχήμα σώματος Forma με ευθύγραμμο τελείωμα	Μήκος 1000 mm
07-64-43/500	Ορθοστάτης BA για πάγκο στο σχήμα σώματος Forma με στρογγυλό τελείωμα	Μήκος 1000 mm

### wedi Sanoasa Πάγκος καθίσματος „Collina“



Αριθ. παραγγελίας	Όνομασία	Διαστάσεις σε mm
07-64-44/000	Πάγκος καθίσματος Collina με κλίση προς τα μπροστά 1°	Μήκος 2000 mm
07-64-45/000	Ορθοστάτης BA για πάγκο καθίσματος Collina με ευθύγραμμο τελείωμα	Μήκος 1000 mm
07-64-45/500	Ορθοστάτης BA για πάγκο καθίσματος Collina με στρογγυλό τελείωμα	Μήκος 1000 mm

#### Σημείωση:

Τεχνικές υποδείξεις για πάγκους καθισμάτων και ξαπλώστρες wedi Sanoasa βλέπε σελίδα 36. Εάν το σετ θέρμανσης τοποθετηθεί από το εργοστάσιο τότε ο χρόνος παράδοσης ανέρχεται σε περ. 4-5 εβδομάδες.

## wedi Sanoasa

### wedi Sanoasa Ξαπλώστρα „Corpo“

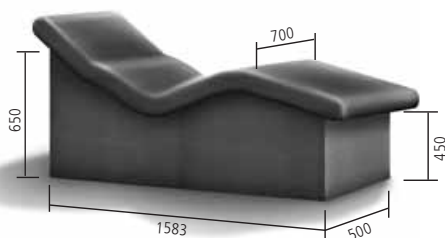

Αριθ. παραγγελίας	Όνομασία	Διαστάσεις σε mm
07-64-30/000	Έδρα Corpo	βλέπε εικόνα
07-64-31/000	Ορθοστάτης BA Corpo	βλέπε εικόνα

### wedi Sanoasa Ξαπλώστρα „Disegno“

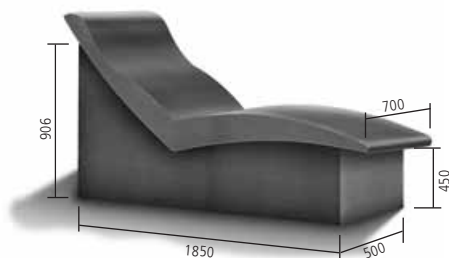

Αριθ. παραγγελίας	Όνομασία	Διαστάσεις σε mm
07-64-32/000	Έδρα Disegno	βλέπε εικόνα
07-64-33/000	Ορθοστάτης BA Disegno	βλέπε εικόνα

### wedi Sanoasa Ξαπλώστρα „Onda“



Αριθ. παραγγελίας	Όνομασία	Διαστάσεις σε mm
07-64-39/000	Έδρα Onda	βλέπε εικόνα
07-64-40/000	Ορθοστάτης BA Onda	βλέπε εικόνα

### wedi Sanoasa Ξαπλώστρα κουνιστή „Cillato“

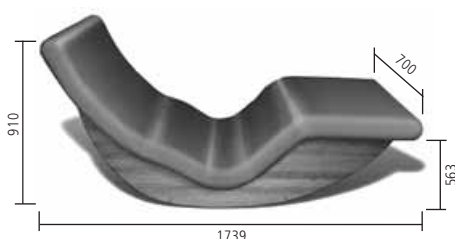

Αριθ. παραγγελίας	Όνομασία	Διαστάσεις σε mm
07-64-46/000	Ξαπλώστρα κουνιστή „Cillato“ με σετ ηλεκτρ. θέρμανσης	βλέπε εικόνα

Πλάτος έδρας: 700 mm  
Πλάτος ξύλινου ορθοστάτη: 500 mm

#### Σημείωση:

Εάν το σετ θέρμανσης τοποθετηθεί από το εργοστάσιο τότε ο χρόνος παράδοσης ανέρχεται σε περ. 4-5 εβδομάδες. Ο χρόνος παράδοσης για την Ξαπλώστρα „Cillato“ ανέρχεται σε 5 εργάσιμες ημέρες αφού το σετ θέρμανσης τοποθετείται από το εργοστάσιο.

### wedi Sanoasa Εξαρτήματα

Αριθ. παραγγελίας	Όνομασία	Συσκευασία
07-65-00/000	Σετ ηλεκτρικής θέρμανσης για τον πάγκο Comodo	1 σετ
07-65-01/000	Σετ ηλεκτρικής θέρμανσης για Ξαπλώστρες	1 σετ
07-65-02/000	Σετ θέρμανσης νερού για τον πάγκο Comodo	1 σετ
07-65-03/000	Σετ θέρμανσης νερού για Ξαπλώστρες	1 σετ

## wedi Sanoasa Home Ap. 1, ντους ατμού με δυνατότητα επένδυσης με πλακίδια



Αριθ. παραγγελίας	Όνομασία	Διαστάσεις	Μονάδα συσκευασίας
07-66-11/000	Sanoasa Home Ap. 1 με επικλινή οροφή	βλέπε εικόνα	1 τεμάχιο
07-66-10/000	Sanoasa Home Ap. 1 με επίπεδη οροφή	βλέπε εικόνα	1 τεμάχιο
67-67-00/000	Επιλογή: Ανοξείδωτη κάσα με γυάλινη πόρτα		1 τεμάχιο
67-67-40/000	Επιλογή: Επιτοίχια θέρμανση		1 τεμάχιο
67-67-40/100	Επιλογή: Θέρμανση πάγκου		1 τεμάχιο
67-66-11/000	Επιλογή: Επικλινής οροφή με επίστρωση εποξικής ρητίνης		1 τεμάχιο
67-66-10/000	Επιλογή: Επίπεδη οροφή με επίστρωση εποξικής ρητίνης		1 τεμάχιο

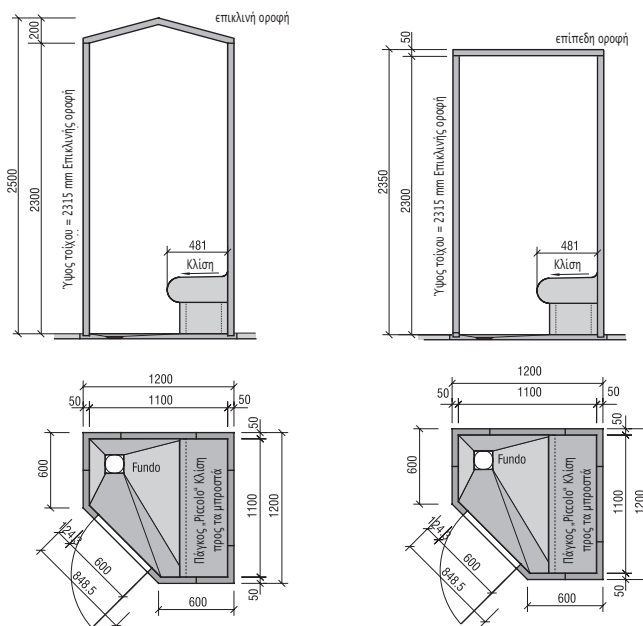

## wedi Sanoasa Home Ap. 2, ντους ατμού με δυνατότητα επένδυσης με πλακίδια



Αριθ. παραγγελίας	Όνομασία	Διαστάσεις	Μονάδα συσκευασίας
07-66-21/000	Sanoasa Home Ap. 2 με οροφή τούνελ	βλέπε εικόνα	1 τεμάχιο
07-66-20/000	Sanoasa Home Ap. 2 με επίπεδη οροφή	βλέπε εικόνα	1 τεμάχιο
67-67-00/000	Επιλογή: Ανοξείδωτη κάσα με γυάλινη πόρτα		1 τεμάχιο
67-67-41/000	Επιλογή: Επιτοίχια θέρμανση		1 τεμάχιο
67-67-41/100	Επιλογή: Θέρμανση πάγκου		1 τεμάχιο
67-66-21/000	Επιλογή: Οροφή τούνελ με επίστρωση εποξικής ρητίνης		1 τεμάχιο
67-66-20/000	Επιλογή: Επίπεδη οροφή με επίστρωση εποξικής ρητίνης		1 τεμάχιο

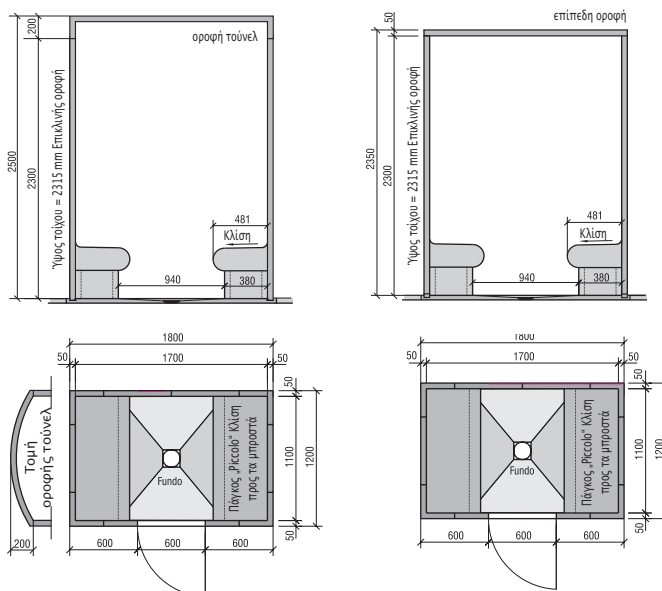

## wedi Sanoasa Home Ap. 3, ντους ατμού με δυνατότητα επένδυσης με πλακίδια



Αριθ. παραγγελίας	Όνομασία	Διαστάσεις	Μονάδα συσκευασίας
07-66-31/000	Sanoasa Home Ap. 3 με θολωτή οροφή	βλέπε εικόνα	1 τεμάχιο
07-66-30/000	Sanoasa Home Ap. 3 με επίπεδη οροφή	βλέπε εικόνα	1 τεμάχιο
67-67-00/000	Επιλογή: Ανοξείδωτη κάσα με γυάλινη πόρτα		1 τεμάχιο
67-67-42/000	Επιλογή: Επιτοίχια θέρμανση		1 τεμάχιο
67-67-42/100	Επιλογή: Θέρμανση πάγκου		1 τεμάχιο
67-66-31/000	Επιλογή: Θολωτή οροφή με επίστρωση εποξικής ρητίνης		1 τεμάχιο
67-66-30/000	Επιλογή: Επίπεδη οροφή με επίστρωση εποξικής ρητίνης		1 τεμάχιο

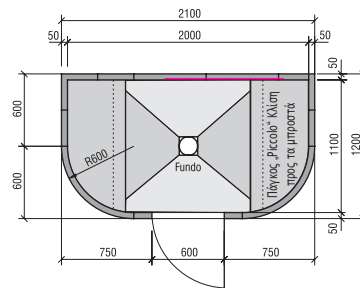
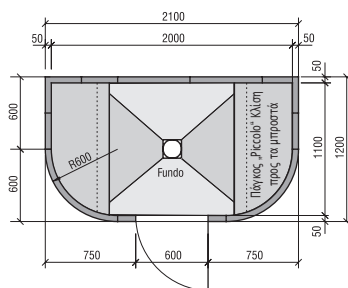
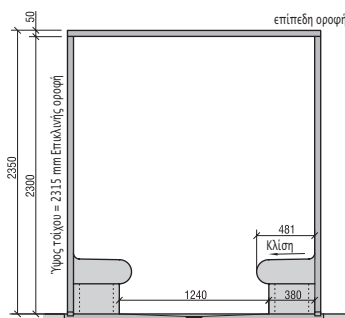
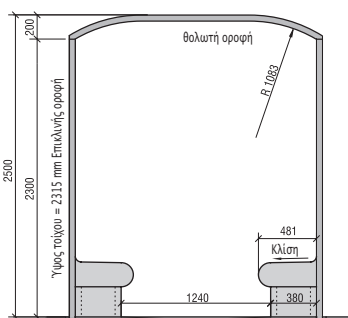

## wedi Sanoasa Home Ap. 4, ντους ατμού με δυνατότητα επένδυσης με πλακίδια



Αριθ. παραγγελίας	Όνομασία	Διαστάσεις	Μονάδα συσκευασίας	Τιμή/τεμάχιο EURO
07-66-41/000	Sanoasa Home Ap. 4 με επικλινή οροφή	βλέπε εικόνα	1 τεμάχιο	
07-66-40/000	Sanoasa Home Ap. 4 με επίπεδη οροφή	βλέπε εικόνα	1 τεμάχιο	
67-67-00/000	Επιλογή: Ανοξείδωτη κάσα με γυάλινη πόρτα		1 τεμάχιο	
67-67-43/000	Επιλογή: Επιτοίχια θέρμανση		1 τεμάχιο	
67-67-43/100	Επιλογή: Θέρμανση πάγκου		1 τεμάχιο	
67-66-41/000	Επιλογή: Επικλινή οροφή με επίστρωση εποξικής ρητίνης		1 τεμάχιο	
67-66-40/000	Επιλογή: Επίπεδη οροφή με επίστρωση εποξικής ρητίνης		1 τεμάχιο	

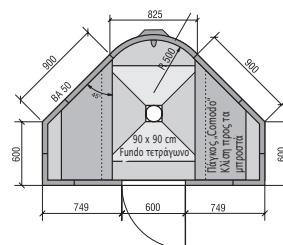
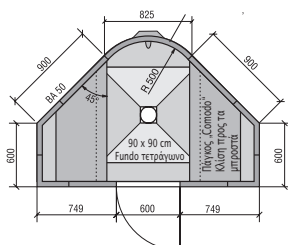
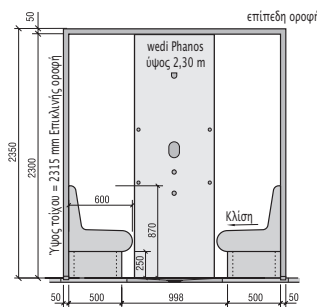
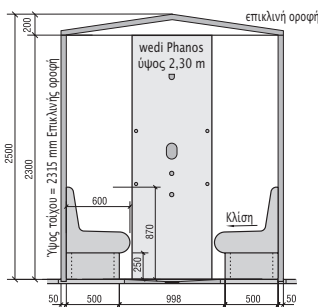

## wedi Sanoasa Home Ap. 5, ντους ατμού με δυνατότητα επένδυσης με πλακίδια



Αριθ. παραγγελίας	Όνομασία	Διαστάσεις	Μονάδα συσκευασίας
07-66-50/000	Sanoasa Home Ap. 5 με οροφή τούνελ	βλέπε εικόνα	1 τεμάχιο
67-67-00/100	Επιλογή: Γυάλινη πόρτα		1 τεμάχιο
67-67-44/000	Επιλογή: Επιτοίχια θέρμανση		1 τεμάχιο
67-67-44/100	Επιλογή: Θέρμανση πάγκου		1 τεμάχιο
67-66-50/000	Επιλογή: Οροφή τούνελ με επίστρωση εποξικής ρητίνης		1 τεμάχιο

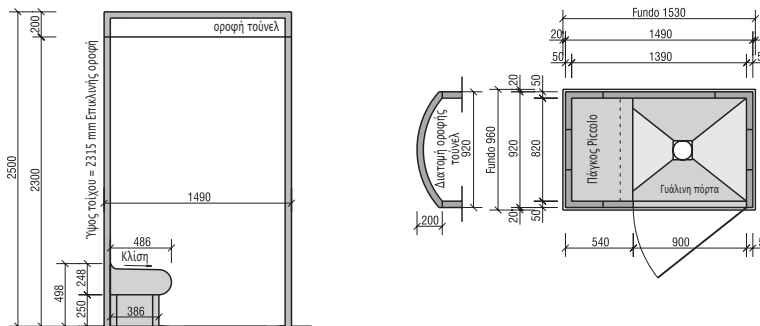

## wedi Sanoasa Home Ap. 6, ντους ατμού με δυνατότητα επένδυσης με πλακίδια



Αριθ. παραγγελίας	Όνομασία	Διαστάσεις	Μονάδα συσκευασίας
07-66-60/000	Sanoasa Home Ap. 6 με οροφή τούνελ	βλέπε εικόνα	1 τεμάχιο
67-67-00/200	Επιλογή: Γυάλινη πόρτα και γυάλινος τοίχος		1 τεμάχιο
67-67-44/000	Επιλογή: Επιτοίχια θέρμανση		1 τεμάχιο
67-67-44/100	Επιλογή: Θέρμανση πάγκου		1 τεμάχιο
67-66-50/000	Επιλογή: Οροφή τούνελ με επίστρωση εποξικής ρητίνης		1 τεμάχιο

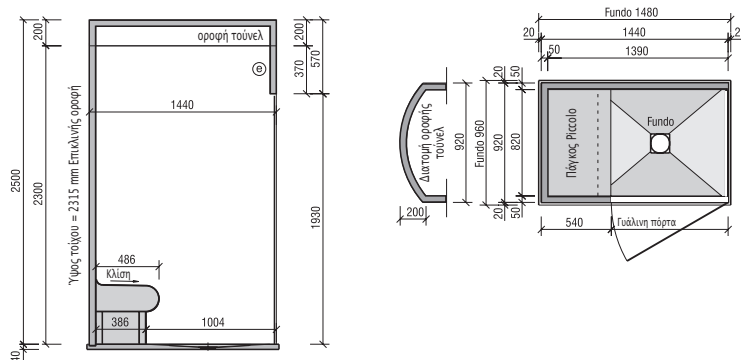

### Σημείωση:

Τεχνικές υποδείξεις βλέπε σελίδα 36.

## Πλαίσια wedi

Αριθ. παραγγελίας	Όνομασία	Διαστάσεις Διαστάσεις πατούρας Πλάτος x Ύψος	Μονάδα συσκευασίας
07-64-00/012	Ανοξείδωτη κάσα με γυάλινη πόρτα για τοίχο πάχους 80 mm	591 x 1983 mm	1 τεμάχιο
07-64-00/022	Ανοξείδωτη κάσα με γυάλινη πόρτα για τοίχο πάχους 80 mm	716 x 1983 mm	1 τεμάχιο
67-67-00/000	Ανοξείδωτη κάσα με γυάλινη πόρτα για τοίχο πάχους 50 mm	591 x 1983 mm	1 τεμάχιο
07-64-00/023	Αλουμινένια κάσα με γυάλινη πόρτα για πάχος τοίχου 80 mm	591 x 1983 mm	1 τεμάχιο
07-64-00/024	Αλουμινένια κάσα με γυάλινη πόρτα για πάχος τοίχου 80 mm	716 x 1983 mm	1 τεμάχιο

### Σημείωση:

Παρακαλούμε να αναφέρετε τον τύπο ανοίγματος στην παραγγελία: Άνοιγμα DIN αριστερά ή DIN δεξιά.

## wedi Sanoasa Home Ap. 7, ντους ατμού με δυνατότητα επένδυσης με πλακίδια



Αριθ. παραγγελίας	Όνομασία	Μονάδα συσκευασίας
07-66-70/000*	Sanoasa Home Ap. 7	1 τεμάχιο
07-66-70/110	Επιλογή: επιβράδυνση ατμού, τοποθετημένη από το εργοστάσιο	1 τεμάχιο
07-64-00/106	Επιλογή: Πάνελ ντους Exklusiv	1 τεμάχιο
07-64-00/108	Επιλογή: Τεχνολογία LED σετ 4 τεμαχίων	1 τεμάχιο
07-64-00/109	Επιλογή: Καλώδιο οπτικών ινών 50 ίνες/φωτεινά σημεία	1 τεμάχιο
60-05-02/002	Επιλογή: Ανοξείδωτο ακροφύσιο εξαγωγής ατμού	1 τεμάχιο
60-04-63/001	Σκόνη αφαλάτωσης σετ 10 σακούλων	1 τεμάχιο = 10 σακούλες

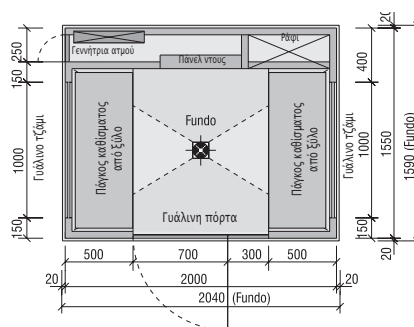
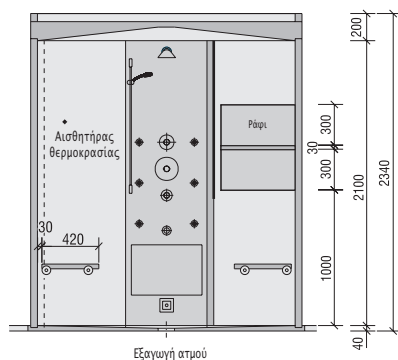

\* Αντικείμενο παράδοσης:

- Στοιχεία τοίχου και οροφής έτοιμα προς τοποθέτηση
- Στοιχείο δαπέδου Fundo με απορροή
- Σύστημα ατμού: Γεννήτρια ατμού με προεγκατεστημένους αγωγούς
- Σύστημα ντους: πλήρως προεγκατεστημένες σωληνώσεις για το ντους χειρός
- Σύστημα μασάζ: πλήρως προεγκατεστημένες σωληνώσεις για 4 ακροφύσια μασάζ
- 2 στοιχεία καθίσματος από ξύλο teak
- Γυάλινη πόρτα με μεντεσέδες και πόμολο
- 2 γυάλινοι τοίχοι με σύστημα προφίλ
- 2 λαμπτήρες αλογόνου και 2 ηχεία
- Αλουμινένιο ακροφύσιο εξαγωγής ατμού



## wedi Sanoasa Home Ap. 8, ντους ατμού με δυνατότητα επένδυσης με πλακίδια



Αριθ. παραγγελίας	Όνομασία	Μονάδα συσκευασίας
07-66-80/000*	Sanoasa Home Ap. 8	1 τεμάχιο
07-66-80/110	Επιλογή: επιβράδυνση ατμού, τοποθετημένη από το εργοστάσιο	1 τεμάχιο
07-64-00/106	Επιλογή: Πάnel ντους Exklusiv	1 τεμάχιο
07-64-00/108	Επιλογή: Τεχνολογία LED σετ 4 τεμαχίων	1 τεμάχιο
07-64-00/109	Επιλογή: Καλώδιο οπτικών ινών 50 ίνες/φωτεινά σημεία	1 τεμάχιο
60-05-02/002	Επιλογή: Ανοξείδωτο ακροφύσιο εξαγωγής ατμού	1 τεμάχιο
60-04-63/001	Σκόνη αφαλάτωσης σετ 10 σακούλων	1 τεμάχιο = 10 σακούλες

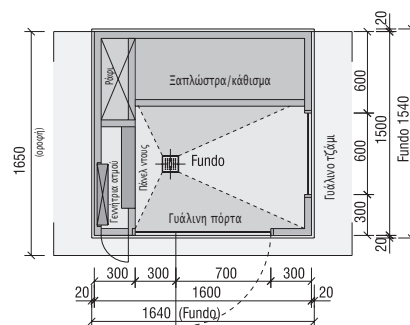
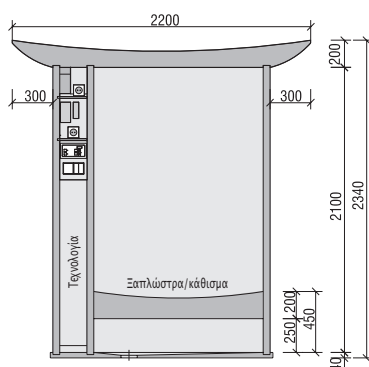

\* Αντικείμενο παράδοσης:

- Στοιχεία τοίχου και οροφής έτοιμα προς τοποθέτηση
- Στοιχείο δαπέδου Fundo με απορροή
- Σύστημα ατμού: Γεννήτρια ατμού με προεγκατεστημένους αγωγούς
- Σύστημα ντους: πλήρως προεγκατεστημένες σωληνώσεις για το ντους χειρός
- Σύστημα μασάζ: πλήρως προεγκατεστημένες σωληνώσεις για 4 ακροφύσια μασάζ
- Στοιχείο καθίσματος με δυνατότητα επένδυσης με πλακίδια
- Γυάλινη πόρτα με μεντεσέδες και πόμολο
- 1 γυάλινος τοίχος με σύστημα προφίλ
- 2 λαμπτήρες αλογόνου και 1 ηχείο
- Αλουμινένιο ακροφύσιο εξαγωγής ατμού

## wedi Sanoasa Home Ap. 9, ντους ατμού με δυνατότητα επένδυσης με πλακίδια



Αριθ. παραγγελίας	Όνομασία	Μονάδα συσκευασίας
07-66-90/000*	Sanoasa Home Ap. 9	1 τεμάχιο
07-66-90/110	Επιλογή: επιβράδυνση ατμού, τοποθετημένη από το εργοστάσιο	1 τεμάχιο
07-64-00/106	Επιλογή: Πάνελ ντους Exklusiv	1 τεμάχιο
07-64-00/107	Επιλογή: Τεχνολογία LED σετ 2 τεμαχίων	1 τεμάχιο
07-64-00/109	Επιλογή: Καλώδιο οπτικών ινών 50 ίνες/φωτεινά σημεία	1 τεμάχιο
60-05-02/002	Επιλογή: Ανοξείδωτο ακροφύσιο εξαγωγής ατμού	1 τεμάχιο
60-04-63/001	Σκόνη αφαλάτωσης σετ 10 σακούλων	1 τεμάχιο = 10 σακούλες

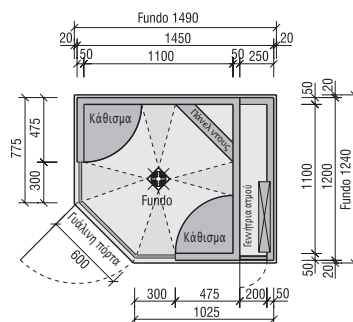
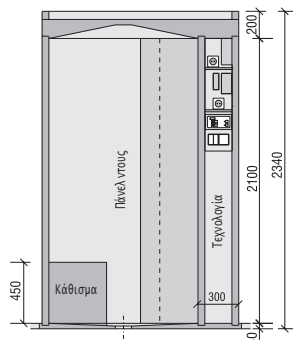

\* Αντικείμενο παράδοσης:

- Στοιχεία τοίχου και οροφής έτοιμα προς τοποθέτηση
- Στοιχείο δαπέδου Fundo με απορροή
- Σύστημα ατμού: Γεννήτρια ατμού με προεγκατεστημένους αγωγούς
- Σύστημα ντους: πλήρως προεγκατεστημένες σωληνώσεις για το ντους χειρός
- Σύστημα μασάζ: πλήρως προεγκατεστημένες σωληνώσεις για 4 ακροφύσια μασάζ
- 2 σκαμπό που μπορούν να επενδυθούν με πλακίδια
- 1 γυάλινο στοιχείο με σύστημα προφίλ, πόρτα και μεντεσέδες
- 2 λαμπτήρες αλογόνου και 1 ηχείο
- Αλουμινένιο ακροφύσιο εξαγωγής ατμού

## wedi Sanoasa Home Ap. 10, ντους ατμού με δυνατότητα επένδυσης με πλακίδια



Αριθ. παραγγελίας	Όνομασία	Μονάδα συσκευασίας
07-67-00/000*	Sanoasa Home Ap. 10	1 τεμάχιο
07-66-00/110	Επιλογή: επιβράδυνση ατμού, τοποθετημένη από το εργοστάσιο	1 τεμάχιο
07-64-00/106	Επιλογή: Πάnel ντους Exklusiv	1 τεμάχιο
07-64-00/108	Επιλογή: Τεχνολογία LED σετ 4 τεμαχίων	1 τεμάχιο
07-64-00/109	Επιλογή: Καλώδιο οπτικών ινών 50 ίνες/φωτεινά σημεία	1 τεμάχιο
60-05-02/002	Επιλογή: Ανοξείδωτο ακροφύσιο εξαγωγής ατμού	1 τεμάχιο
60-04-63/001	Σκόνη αφαλάτωσης σετ 10 σακούλων	1 τεμάχιο = 10 σακούλες

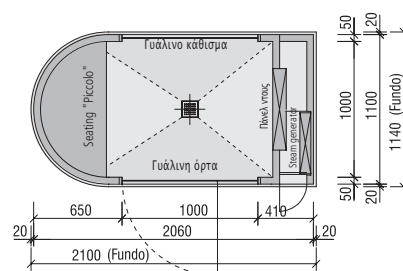
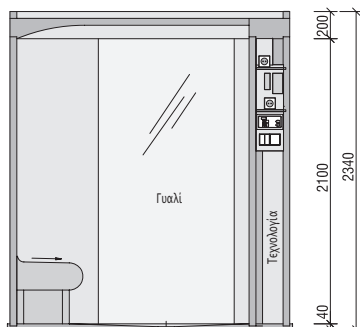

### \* Αντικείμενο παράδοσης:

- Στοιχεία τοίχου και οροφής έτοιμα προς τοποθέτηση
- Στοιχείο δαπέδου Fundo με απορροή
- Σύστημα ατμού: Γεννήτρια ατμού με προεγκατεστημένους αγωγούς
- Σύστημα ντους: πλήρως προεγκατεστημένες σωληνώσεις για το ντους χειρός
- Σύστημα μασάζ: πλήρως προεγκατεστημένες σωληνώσεις για 4 ακροφύσια μασάζ
- 2 σκαμπό που μπορούν να επενδυθούν με πλακίδια
- 1 γυάλινο στοιχείο με σύστημα προφίλ, πόρτα και μεντεσέδες
- 2 λαμπτήρες αλογόνου και 1 ηχείο
- Αλουμινένιο ακροφύσιο εξαγωγής ατμού

### Σημείωση:

Ο χρόνος παράδοσης για το Sanoasa Home ανέρχεται σε 6-7 εβδομάδες.

## Τεχνικές υποδείξεις για πάγκους καθισμάτων Sanoasa Home και ξαπλώστρες και πάγκους Sanoasa.

---

- Οι τιμές για τον πάγκο καθίσματος „Comodo“, τον πάγκο καθίσματος „Piccolo“, τον πάγκο σε σχήμα σώματος „Forma“ και τον πάγκο „Collina“ υπολογίζονται ανάλογα με τα τρέχοντα μέτρα. Το τυπικό μήκος ανέρχεται σε 2000 mm.
- Προσφέρονται κατασκευές σε ειδικές διαστάσεις ανάλογα με το έργο.
- Οι ξαπλώστρες Corro και Onpa παραδίδονται κανονικά με τις στρογγυλεμένες πλευρές (D = 100 mm). Οι ευθύγραμμες ακμές παραδίδονται προαιρετικά.
- Η ξαπλώστρα Disegno μπορεί να παραδοθεί μόνον με τετράγωνες πλευρές.
- Η επιλογή ενός κατάλληλου θερμοστάτη για ηλεκτρικά συστήματα θέρμανσης γίνεται κατόπιν συνεννόησης με το τμήμα κατασκευών (τηλέφωνο: 02572/156-0). Ουσιαστικά διατίθενται θερμοστάτες για τις συνδέσεις στον πίνακα διακοπών καθώς και για τη χρήση σε υγρούς και στεγνούς χώρους.
- Στην επιλογή του προαιρετικού συστήματος θέρμανσης του πάγκου ή της επιτοίχιας θέρμανσης (Sanoasa Home Ap. 1-6) περιλαμβάνονται σωληνώσεις θέρμανσης ζεστού νερού που έχουν τοποθετηθεί από το εργοστάσιο (12 mm PEX) με εξωτερικό σπείρωμα ½". Το σύστημα θέρμανσης τοποθετείται στην πλευρά του κτιρίου.
- Οι τιμές για το σετ θέρμανσης ζεστού νερού και το σετ ηλεκτρικής θέρμανσης για τους πάγκους „Piccolo“, „Forma“ και „Collina“ διαμορφώνονται ανάλογα με τις διαστάσεις της κατασκευής.
- Η συγκόλληση των στοιχείων έδρας με τους ορθοστάτες BA θα πρέπει να γίνεται με την κόλλα και το μονωτικό υλικό wedi (αρ. παραγγελίας: 07-69-02/000).
- Sanoasa Home Ap. 1, Sanoasa Home Ap. 2, Sanoasa Home Ap. 3, Sanoasa Home Ap. 4: Για τη λειτουργία ως ατμόλουτρο προτείνεται η διαμόρφωση κλίσης στην επίπεδη οροφή (απομάκρυνση υδρατμών).

# wedi Sanbath

## Νιπτήρας wedi Sanbath Wave

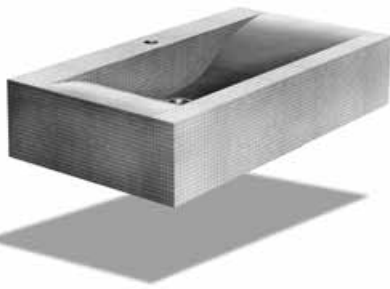

Αριθ. παραγγελίας	Ονομασία	Διαστάσεις	Μονάδα συσκευασίας
07-36-03/000	Sanbath Wave Νιπτήρας με στηρίγματα τοίχου	1000 x 550 x 200 mm	1 τεμάχιο
07-36-03/500	Sanbath Wave Νιπτήρας χωρίς στηρίγματα τοίχου	1000 x 550 x 200 mm	1 τεμάχιο

## Λεκάνη wedi Sanbath Wave



Αριθ. παραγγελίας	Ονομασία	Διαστάσεις	Μονάδα συσκευασίας
07-36-01/000	Sanbath Wave λεκάνη	1800 x 800 x 620 mm	1 τεμάχιο

## Στήλη ντους wedi Sanbath Wave

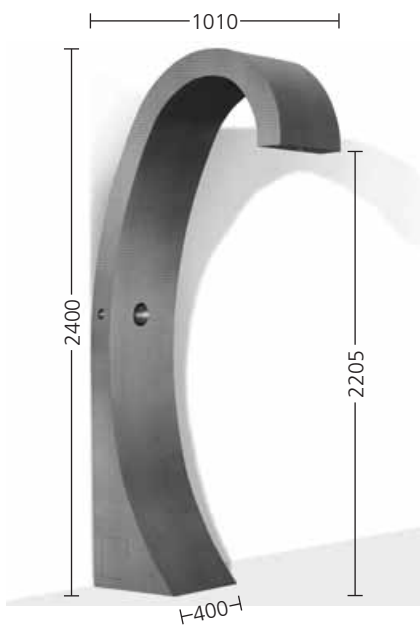

Αριθ. παραγγελίας	Ονομασία	Διαστάσεις	Μονάδα συσκευασίας
07-36-02/000	Στήλη ντους Sanbath Wave	βλέπε εικόνα	1 τεμάχιο

## Νιπτήρας wedi Sanbath Flat

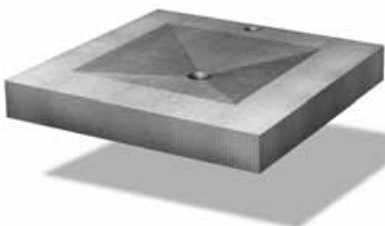

Αριθ. παραγγελίας	Ονομασία	Διαστάσεις	Μονάδα συσκευασίας
07-36-04/000	Sanbath Flat Νιπτήρας με στηρίγματα τοίχου	570 x 570 x 80 mm	1 τεμάχιο
07-36-04/500	Sanbath Flat Νιπτήρας χωρίς στηρίγματα τοίχου	570 x 570 x 80 mm	1 τεμάχιο

# wedi Sanbath

## Νιπτήρας wedi Sanbath Cube



Αριθ. παραγγελίας	Ονομασία	Διαστάσεις	Μονάδα συσκευασίας
07-36-06/000	Sanbath νιπτήρας κύβος	570 x 570 x 925 mm	1 τεμάχιο

## Λεκάνη wedi Sanbath Cube



Αριθ. παραγγελίας	Ονομασία	Διαστάσεις	Μονάδα συσκευασίας
07-36-07/000	Αριθ. παραγγελίας Ονομασία	1700 x 850 x 600 mm	1 τεμάχιο

## Στήλη ντους wedi Sanbath Cube



Αριθ. παραγγελίας	Ονομασία	Διαστάσεις	Μονάδα συσκευασίας
07-36-05/000	Στήλη ντους Sanbath Cube	2200 x 400 x 850 x 100 mm	1 τεμάχιο

### Σημειώσεις:

- Οι νιπτήρες „Sanbath Flat“ και „Sanbath Wave“ έχουν διαμορφωθεί έτσι, ώστε να είναι δυνατή η τοποθέτηση σιφονιού και μίκτη.
- Ο νιπτήρας „Sanbath Cube“ είναι εξοπλισμένος με ένα σιφόνι και έχει προετοιμαστεί για την τοποθέτηση μίκτη.
- Οι στήλες ντους „Sanbath Cube“ και „Sanbath Wave“ είναι εξοπλισμένες με το I-Box της hansgrohe και προεγκατεστημένες σωληνώσεις για ντους κεφαλής και χειρός.
- Οι λεκάνες „Sanbath Cube“ και „Sanbath Wave“ είναι εξοπλισμένες με σετ εκροής και υπερχειλίσας.

## Ηχομονωτικές πλάκες wedi

### wedi nonstep

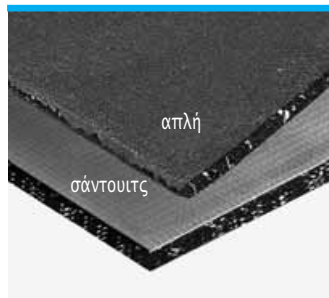

Αριθ. παραγγελίας	Ονομασία	Διαστάσεις Μήκος x Πλάτος x Ύψος	Μονάδα συσκευασίας/ Παλέτα
01-12-20/000	Ηχοπαγίδα απλή	1200 x 600 x 6 mm	50 πλάκες = 36 m <sup>2</sup>
01-12-00/000	Ηχοπαγίδα σάντουιτς	1200 x 600 x 12 mm	50 πλάκες = 36 m <sup>2</sup>

## Εξαρτήματα – προϊόντα wedi

### Jolly Color



Αριθ. παραγγελίας	Ονομασία	Ποσότητα/φιάλη	Μονάδα συσκευασίας/ Χαρτοκιβώτιο
06-35-00/*	Jolly Color	75 ml	6 τεμάχια

Το wedi Jolly-Color διατίθεται στα ακόλουθα χρώματα:

Συμπληρώστε τους παραπάνω αριθμούς παραγγελίας με τους κωδικούς χρωμάτων που επιθυμείτε

σκούρο μπεζ	*202	γιασεμί	*205	Μανχάτταν	*210
λευκό	*212	έντελβαϊς	*213	πέργαμον	*220

Είναι δυνατή η ανάμιξη χρωμάτων εντός της παλέτας.

### Προστατευτικό πανί wedi.



Αριθ. παραγγελίας	Ονομασία	Διαστάσεις Μήκος x Πλάτος	Μονάδα συσκευασίας/ Παλέτα
08-46-00/100	Προστατευτικό πανί	25 m x 1000 mm	12 Ρολά

## Προφίλ wedi από συνθετικό υλικό

### Προφίλ wedi Jolly

Αριθ. παραγγελίας	Ονομασία	Πάχος	Μονάδα συσκευασίας/ Χαρτοκιβώτιο
05-21-06/**	Προφίλ wedi Jolly	6,0 mm	25 ράβδοι ανά 2,5 m
05-21-08/**	Προφίλ wedi Jolly	8,0 mm	25 ράβδοι ανά 2,5 m
05-21-10/**	Προφίλ wedi Jolly	10,0 mm	25 ράβδοι ανά 2,5 m
05-21-12/*	Προφίλ wedi Jolly	12,5 mm	25 ράβδοι ανά 2,5 m

\*\* Το προϊόν δε διατίθεται σε μαύρο χρώμα

### wedi R-Profile

Αριθ. παραγγελίας	Ονομασία	Πάχος	Μονάδα συσκευασίας/ Χαρτοκιβώτιο
05-29-06/*	Προφίλ wedi R	6,0 mm	25 ράβδοι ανά 2,5 m
05-29-08/*	Προφίλ wedi R	8,0 mm	25 ράβδοι ανά 2,5 m
05-29-10/*	Προφίλ wedi R	10,0 mm	25 ράβδοι ανά 2,5 m
05-29-12/*	Προφίλ wedi R	12,5 mm	25 ράβδοι ανά 2,5 m

Τα πλαστικά προφίλ wedi διατίθενται στα ακόλουθα χρώματα

(συμπληρώστε τους παραπάνω αριθμούς παραγγελίας με τους κωδικούς χρωμάτων που επιθυμείτε):

γκρι	*201	μπεζ	*203	γισαεμί	*205	άσπρο	*206	manhattan	*210
έντελβαϊς	*213	κόκκινο	*215	μπλε	*216	μαύρο	*217	pergamon	*220

Είναι δυνατόν να υπάρξουν ασημαντες χρωματικές αποκλίσεις στα χρώματα των προφίλ.

## Προφίλ wedi για αρμούς διαστολής και κίνησης

### Προφίλ αρμών διαστολής wedi Triolos

Αριθ. παραγγελίας	Ονομασία	Πάχος	Μονάδα συσκευασίας/ Χαρτοκιβώτιο
05-30-08/*	Προφίλ αρμών διαστολής Triolos	8,0 mm	25 ράβδοι ανά 2,5 m
05-30-10/*	Προφίλ αρμών διαστολής Triolos	10,0 mm	25 ράβδοι ανά 2,5 m
05-30-12/*	Προφίλ αρμών διαστολής Triolos	12,5 mm	25 ράβδοι ανά 2,5 m
05-30-15/*	Προφίλ αρμών διαστολής Triolos	15,0 mm	25 ράβδοι ανά 2,5 m

Τα προφίλ διαστολής Triolos διατίθενται στα ακόλουθα χρώματα

(συμπληρώστε τους παραπάνω αριθμούς παραγγελίας με τους κωδικούς χρωμάτων που επιθυμείτε):

γκρι	*201	ανθρακί	*218
------	------	---------	------

### Προφίλ κόλλησης wedi

Αριθ. παραγγελίας	Ονομασία	Πάχος	Μονάδα συσκευασίας/ Χαρτοκιβώτιο
05-24-18/201	Προφίλ OK σε γκρι	8,0 mm	25 ράβδοι ανά 2,5 m
05-24-20/201	Προφίλ OK σε γκρι	10,0 mm	25 ράβδοι ανά 2,5 m
05-24-22/201	Προφίλ OK σε γκρι	12,5 mm	25 ράβδοι ανά 2,5 m
05-24-25/201	Προφίλ OK σε γκρι	15,0 mm	25 ράβδοι ανά 2,5 m

### Προφίλ αρμών διαστολής wedi

Αριθ. παραγγελίας	Ονομασία	Πάχος	Μονάδα συσκευασίας/ Χαρτοκιβώτιο
05-22-01/**	Προφίλ αρμών διαστολής	40 x 8 mm	100 ράβδοι ανά 2,5 m
05-22-02/**	Προφίλ αρμών διαστολής	40 x 8 mm	50 ράβδοι ανά 2,5 m
05-22-03/*	Προφίλ αρμών διαστολής	26 x 8 mm	50 ράβδοι ανά 2,5 m

Τα προφίλ διαστολής wedi διατίθενται στα ακόλουθα χρώματα

γκρι \*201

γκρι \*\*201



## Μεταλλικά προφίλ wedi

wedi Terr-Ass (ανοξειδωτο ατσάλι V4A / βουρτσιασμένη επιφάνεια)

Αριθ. παραγγελίας	Ονομασία	Πάχος	Μονάδα συσκευασίας/ Χαρτοκιβώτιο
13-73-00/008	Terr-Ass	8,0 mm	20 ράβδοι ανά 2,5 m
13-73-00/010	Terr-Ass	10,0 mm	20 ράβδοι ανά 2,5 m
13-73-00/012	Terr-Ass	12,5 mm	20 ράβδοι ανά 2,5 m
13-73-00/015	Terr-Ass	15,0 mm	20 ράβδοι ανά 2,5 m

Ορειχάλκινα προφίλ wedi

Αριθ. παραγγελίας	Ονομασία	Πάχος	Μονάδα συσκευασίας/ Χαρτοκιβώτιο
10-56-10/006	Ορειχάλκινο προφίλ	6,0 mm	40 ράβδοι ανά 3,0 m
10-56-10/008	Ορειχάλκινο προφίλ	8,0 mm	40 ράβδοι ανά 3,0 m
10-56-10/010	Ορειχάλκινο προφίλ	10,0 mm	40 ράβδοι ανά 3,0 m
10-56-10/012	Ορειχάλκινο προφίλ	12,5 mm	40 ράβδοι ανά 3,0 m
10-56-10/015	Ορειχάλκινο προφίλ	15,0 mm	40 ράβδοι ανά 3,0 m
10-56-10/017	Ορειχάλκινο προφίλ	17,5 mm	20 ράβδοι ανά 3,0 m
10-56-10/020	Ορειχάλκινο προφίλ	20,0 mm	20 ράβδοι ανά 3,0 m

Αριθ. παραγγελίας	Ονομασία	Πάχος	Μονάδα συσκευασίας/ Χαρτοκιβώτιο
10-56-11/006	Ορειχάλκινο προφίλ	6,0 mm	40 ράβδοι ανά 1,0 m
10-56-11/008	Ορειχάλκινο προφίλ	8,0 mm	40 ράβδοι ανά 1,0 m
10-56-11/010	Ορειχάλκινο προφίλ	10,0 mm	40 ράβδοι ανά 1,0 m
10-56-11/012	Ορειχάλκινο προφίλ	12,5 mm	40 ράβδοι ανά 1,0 m
10-56-11/015	Ορειχάλκινο προφίλ	15,0 mm	40 ράβδοι ανά 1,0 m

Αλουμινένια προφίλ wedi

Αριθ. παραγγελίας	Ονομασία	Πάχος	Μονάδα συσκευασίας/ Χαρτοκιβώτιο
10-57-10/006	Αλουμινένιο προφίλ	6,0 mm	40 ράβδοι ανά 3,0 m
10-57-10/008	Αλουμινένιο προφίλ	8,0 mm	40 ράβδοι ανά 3,0 m
10-57-10/010	Αλουμινένιο προφίλ	10,0 mm	40 ράβδοι ανά 3,0 m
10-57-10/012	Αλουμινένιο προφίλ	12,5 mm	40 ράβδοι ανά 3,0 m

Αριθ. παραγγελίας	Ονομασία	Πάχος	Μονάδα συσκευασίας/ Χαρτοκιβώτιο
10-57-11/006	Αλουμινένιο προφίλ	6,0 mm	40 ράβδοι ανά 1,0 m
10-57-11/008	Αλουμινένιο προφίλ	8,0 mm	40 ράβδοι ανά 1,0 m
10-57-11/010	Αλουμινένιο προφίλ	10,0 mm	40 ράβδοι ανά 1,0 m
10-57-11/012	Αλουμινένιο προφίλ	12,5 mm	40 ράβδοι ανά 1,0 m

## Ανοξείδωτα προφίλ wedi V<sub>4</sub> A / Επιφάνεια: ματ

	Αριθ. παραγγελίας	Ονομασία	Διαστάσεις/ Πάχος	Μονάδα συσκευασίας/ Χαρτοκιβώτιο
	13-72-00/006	Προφίλ από ανοξείδωτο ατσάλι V <sub>4</sub> A	6,0 mm	40 ράβδοι ανά 3,0 m
	13-72-00/008	Προφίλ από ανοξείδωτο ατσάλι V <sub>4</sub> A	8,0 mm	40 ράβδοι ανά 3,0 m
	13-72-00/010	Προφίλ από ανοξείδωτο ατσάλι V <sub>4</sub> A	10,0 mm	40 ράβδοι ανά 3,0 m
	13-72-00/012	Προφίλ από ανοξείδωτο ατσάλι V <sub>4</sub> A	12,5 mm	40 ράβδοι ανά 3,0 m
	13-72-00/015	Προφίλ από ανοξείδωτο ατσάλι V <sub>4</sub> A	15,0 mm	40 ράβδοι ανά 3,0 m
Αριθ. παραγγελίας	Ονομασία	Διαστάσεις/ Πάχος	Μονάδα συσκευασίας/ Χαρτοκιβώτιο	
13-72-10/006	Προφίλ από ανοξείδωτο ατσάλι V <sub>4</sub> A	6,0 mm	40 ράβδοι ανά 1,0 m	
13-72-10/008	Προφίλ από ανοξείδωτο ατσάλι V <sub>4</sub> A	8,0 mm	40 ράβδοι ανά 1,0 m	
13-72-10/010	Προφίλ από ανοξείδωτο ατσάλι V <sub>4</sub> A	10,0 mm	40 ράβδοι ανά 1,0 m	
13-72-10/012	Προφίλ από ανοξείδωτο ατσάλι V <sub>4</sub> A	12,5 mm	40 ράβδοι ανά 1,0 m	
13-72-10/015	Προφίλ από ανοξείδωτο ατσάλι V <sub>4</sub> A	15,0 mm	40 ράβδοι ανά 1,0 m	

## Ανοξείδωτο προφίλ προστασίας ακμών wedi V<sub>4</sub> A / Επιφάνεια: ματ

	Αριθ. παραγγελίας	Ονομασία	Διαστάσεις/ Μήκος σκέλους	Μονάδα συσκευασίας/ Χαρτοκιβώτιο
	13-74-00/120	Ανοξείδωτο προφίλ προστασίας ακμών V <sub>4</sub> A	30 x 30 mm	25 ράβδοι ανά 2,0 m

## Προφίλ wedi VIP V2 A / Επιφάνεια: στιλβωμένη

	Αριθ. παραγγελίας	Ονομασία	Διαστάσεις/ Πάχος	Μονάδα συσκευασίας/ Κάλυκας
	13-76-00/006	Προφίλ VIP	6,0 mm	10 ράβδοι ανά 2,5 m
	13-76-00/008	Προφίλ VIP	8,0 mm	10 ράβδοι ανά 2,5 m
	13-76-00/010	Προφίλ VIP	10,0 mm	10 ράβδοι ανά 2,5 m
	13-76-00/012	Προφίλ VIP	12,5 mm	10 ράβδοι ανά 2,5 m

## Προφίλ wedi VIP V2 A / Επιφάνεια: ακατέργαστη

	Αριθ. παραγγελίας	Ονομασία	Διαστάσεις/ Πάχος	Μονάδα συσκευασίας/ Κάλυκας
	13-76-10/006	Προφίλ VIP	6,0 mm	20 ράβδοι ανά 2,5 m
	13-76-10/008	Προφίλ VIP	8,0 mm	20 ράβδοι ανά 2,5 m
	13-76-10/010	Προφίλ VIP	10,0 mm	20 ράβδοι ανά 2,5 m
	13-76-10/012	Προφίλ VIP	12,5 mm	20 ράβδοι ανά 2,5 m

## Γωνίες wedi VIP V2 A / Επιφάνεια: στιλβωμένη

	Αριθ. παραγγελίας	Ονομασία	Διαστάσεις/ Πάχος	Μονάδα συσκευασίας/ Κουτί
	13-76-15/006	Γωνίες VIP	6,0 mm	1 κουτί με 2 γωνίες
	13-76-15/008	Γωνίες VIP	8,0 mm	1 κουτί με 2 γωνίες
	13-76-15/010	Γωνίες VIP	10,0 mm	1 κουτί με 2 γωνίες
	13-76-15/012	Γωνίες VIP	12,5 mm	1 κουτί με 2 γωνίες

## Προφίλ wedi Combi V2 A / Επιφάνεια: ακατέργαστη

	Αριθ. παραγγελίας	Ονομασία	Διαστάσεις/ Πάχος	Μονάδα συσκευασίας/ Κάλυκας
	13-78-05/008	Προφίλ Combi	8,0 mm	10 ράβδοι ανά 2,5 m
	13-78-05/010	Προφίλ Combi	10,0 mm	10 ράβδοι ανά 2,5 m
	13-78-05/012	Προφίλ Combi	12,5 mm	10 ράβδοι ανά 2,5 m
	13-78-10/008	Προφίλ Combi	8,0 mm	10 ράβδοι ανά 1,0 m
	13-78-10/010	Προφίλ Combi	10,0 mm	10 ράβδοι ανά 1,0 m
	13-78-10/012	Προφίλ Combi	12,5 mm	10 ράβδοι ανά 1,0 m

**wedi PRO Balco EKL V4 A / Επιφάνεια: ματ**

Αριθ. παραγγελίας	Ονομασία	Διαστάσεις/ Πάχος	Μονάδα συσκευασίας/ Χαρτοκιβώτιο
13-77-00/030	PRO Balco EKL 30	30 mm	5 ράβδοι ανά 2,5 m
13-77-00/040	PRO Balco EKL 40	40 mm	5 ράβδοι ανά 2,5 m
13-77-00/060	PRO Balco EKL 60	60 mm	5 ράβδοι ανά 2,5 m
13-77-00/096	PRO Balco EKL 90	90 mm	5 ράβδοι ανά 2,5 m

**Σύνδεσμοι wedi PRO Balco EKL V4 A / Επιφάνεια: ματ**

Αριθ. παραγγελίας	Ονομασία	Διαστάσεις/ Πάχος	Μονάδα συσκευασίας/ Χαρτοκιβώτιο
13-77-05/030	Σύνδεσμος PRO Balco EKL 30	30 mm	10 τεμάχια
13-77-05/040	Σύνδεσμος PRO Balco EKL 40	40 mm	10 τεμάχια
13-77-05/060	Σύνδεσμος PRO Balco EKL 60	60 mm	10 τεμάχια
13-77-05/096	Σύνδεσμος PRO Balco EKL90	90 mm	10 τεμάχια

**wedi PRO Balco EDB V4 A / Επιφάνεια: ματ**

Αριθ. παραγγελίας	Ονομασία	Διαστάσεις/ Πάχος	Μονάδα συσκευασίας/ Παλέτα
13-77-10/060	PRO Balco EDB 60	60 mm	5 ράβδοι ανά 2,5 m

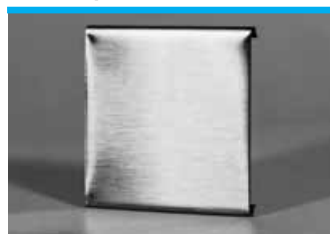
**Σύνδεσμοι wedi PRO Balco EDB V4 A / Επιφάνεια: ματ**

Αριθ. παραγγελίας	Ονομασία	Διαστάσεις/ Πάχος	Μονάδα συσκευασίας/ Χαρτοκιβώτιο
13-77-11/060	Σύνδεσμος PRO Balco EDB	60 mm	10 τεμάχια

**Γωνιακό τεμάχιο wedi PRO Balco EDB V4 A / Επιφάνεια: ματ**

Αριθ. παραγγελίας	Ονομασία	Διαστάσεις/ Πάχος	Μονάδα συσκευασίας/ Χαρτοκιβώτιο
13-77-12/060	Γωνιακό τεμάχιο PRO Balco EDB	60 mm	10 τεμάχια

## Τετραγωνικά μέτρα απαιτούμενων πλακιδίων κατά προσέγγιση

### wedi Fundo τετράγωνο / απορροή στο κέντρο

Αριθ. παραγγελίας	Όνομασία	m <sup>2</sup>
07-37-15/170	Fundo τετράγωνο 900 x 900 x 40 mm	0,8
07-37-15/131	Fundo τετράγωνο 1000 x 1000 x 40 mm	1,0
07-37-15/171	Fundo τετράγωνο 1200 x 1200 x 40 mm	1,44
07-37-15/175	Fundo τετράγωνο 1500 x 1500 x 40 mm	2,25

### wedi Fundo τετράγωνο / αποκεντρωμένη απορροή

Αριθ. παραγγελίας	Όνομασία	m <sup>2</sup>
07-37-62/170	Fundo τετράγωνο 900 x 900 x 40 mm	0,8
07-37-15/531	Fundo τετράγωνο 1000 x 1000 x 40 mm	1,0
07-37-62/171	Fundo τετράγωνο 1200 x 1200 x 40 mm	1,44
07-37-15/575	Fundo τετράγωνο 1500 x 1500 x 40 mm	2,25

### wedi Fundo ορθογώνιο

Αριθ. παραγγελίας	Όνομασία	m <sup>2</sup>
07-37-61/174	Fundo ορθογώνιο 1200 x 900 x 40 mm	0,8
07-37-15/580	Fundo σε διαστάσεις μπανιέρας 1800 x 900 x 40 mm	1,62
07-37-15/180	Fundo σε διαστάσεις μπανιέρας ,αποκεντρωμένο 1800 x 900 x 40 mm	1,62

### wedi Fundo τεταρτημόριο

Αριθ. παραγγελίας	Όνομασία	m <sup>2</sup>
07-37-15/576	Fundo τεταρτημόριο, αποκεντρωμένο 900 x 900 x 40/550 mm	0,75
07-37-58/000	Fundo τεταρτημόριο, αποκεντρωμένο 1000 x 1000 x 40/550 mm	0,9

### wedi Fundo "κοχλιωτό"

Αριθ. παραγγελίας	Όνομασία	m <sup>2</sup>
07-37-50/000	Fundo "κοχλιωτό" συμπερ. Διαχωριστικός τοίχος ντους ύψος 2050 mm (επένδυση με πλακίδια εσωτερικά)	10,24
07-37-50/250	Fundo "κοχλιωτό" συμπερ. Διαχωριστικός τοίχος ντους ύψος 2550 mm (επένδυση με πλακίδια εσωτερικά)	12,44
07-37-54/065	Fundo κοχλιωτό, μόνο στοιχείο δαπέδου/αριστερά	1,6
07-37-54/066	Fundo κοχλιωτό, μόνο στοιχείο δαπέδου/δεξιά	1,6
04-17-08/000	Fundo κοχλιωτό, μόνο διαχωριστικός τοίχος ντους ύψος 2015 mm (επένδυση με πλακίδια εσωτερικά)	8,64
04-17-08/050	Fundo κοχλιωτό, μόνο στοιχείο προέκτασης τοίχος ντους ύψος 500 mm (επένδυση με πλακίδια εσωτερικά)	2,2
	Διαχωριστικός τοίχος εξωτερικά	9,84

### wedi Fundo "στρογγυλό"

Αριθ. παραγγελίας	Όνομασία	m <sup>2</sup>
07-37-63/000	Fundo "στρογγυλό" συμπερ. Διαχωριστικός τοίχος ντους ύψος 2040 mm (επένδυση με πλακίδια εσωτερικά)	6,1
07-37-63/250	Fundo "στρογγυλό" συμπερ. Διαχωριστικός τοίχος ντους ύψος 2540 mm (επένδυση με πλακίδια εσωτερικά)	7,4
07-37-17/000	Fundo στρογγυλό, μόνο στοιχείο δαπέδου	0,8
04-17-09/000	Fundo στρογγυλό, μόνο διαχωριστικός τοίχος ντους ύψος 2015 mm (επένδυση με πλακίδια εσωτερικά)	5,3
04-17-09/050	Fundo στρογγυλό, μόνο στοιχείο προέκτασης ύψος 500 mm (επένδυση με πλακίδια εσωτερικά)	1,3
	Διαχωριστικός τοίχος εξωτερικά	5,8

## Τετραγωνικά μέτρα απαιτούμενων πλακιδίων κατά προσέγγιση

### wedi Fundo "πεντάγωνο"

Αριθ. παραγγελίας	Ονομασία	m <sup>2</sup>
07-37-56/000	Fundo "πεντάγωνο" συμπερ. Διαχωριστικός τοίχος ντους ύψος 2150 mm (επένδυση με πλακίδια εσωτερικά)	4,3
07-37-57/000	Fundo πεντάγωνο, μόνο στοιχείο δαπέδου	1,3
04-17-10/000	Fundo πεντάγωνο, μόνο διαχωριστικός τοίχος ντους ύψος 2150 mm	3,0
	Διαχωριστικός τοίχος εξωτερικά	3,0

### wedi Fundo VBK κοχλιωτό

Αριθ. παραγγελίας	Ονομασία	m <sup>2</sup>
07-37-50/100	Fundo VBK "κοχλιωτό" συμπερ. Διαχωριστικός τοίχος ντους ύψος 2050 mm (επένδυση με πλακίδια εσωτερικά)	10,24
07-37-54/065	Fundo VBK κοχλιωτό, μόνο στοιχείο δαπέδου/αριστερά	1,6
07-37-54/066	Fundo VBK κοχλιωτό, μόνο στοιχείο δαπέδου/δεξιά	1,6
04-17-08/000	Fundo VBK κοχλιωτό, μόνο διαχωριστικός τοίχος ντους ύψος 2015 mm (επένδυση με πλακίδια εσωτερικά)	8,64
04-17-08/050	Fundo VBK κοχλιωτό, μόνο στοιχείο προέκτασης τοίχος ντους ύψος 500 mm (επένδυση με πλακίδια εσωτερικά)	1,3
	Διαχωριστικός τοίχος εξωτερικά	9,84

### wedi VBK "στρογγυλό"

Αριθ. παραγγελίας	Ονομασία	m <sup>2</sup>
07-37-63/100	Fundo VBK, στρογγυλό, ύψος 2040 mm	6,1
07-37-17/000	Fundo VBK στρογγυλό, μόνο στοιχείο δαπέδου	0,8
04-17-09/000	Fundo VBK στρογγυλό, μόνο διαχωριστικός τοίχος ντους ύψος 2015 mm (επένδυση με πλακίδια εσωτερικά)	5,3
04-17-09/050	Fundo VBK στρογγυλό, μόνο στοιχείο προέκτασης ύψος 500 mm (επένδυση με πλακίδια εσωτερικά)	1,3
	Διαχωριστικός τοίχος εξωτερικά	5,8

### wedi Fundo Phanos

Αριθ. παραγγελίας	Ονομασία	m <sup>2</sup>
07-44-10/000	Fundo Phanos	2,6

### wedi Designer Fundos „Tulipano“, „Labirinto“, „Rosa“

Αριθ. παραγγελίας	Ονομασία	m <sup>2</sup>
07-37-44/000	Στοιχείο δαπέδου Fundo Tulipano	1,3
07-37-44/000	Τοίχος εσωτερικός Fundo Tulipano	3,6
07-37-40/000	Στοιχείο δαπέδου Fundo Labirinto τετράγωνο	1,5
07-37-40/000	Τοίχος εσωτερικός Fundo Labirinto τετράγωνο	8,7
07-37-41/000	Στοιχείο δαπέδου Fundo Labirinto ορθογώνιο	1,1
07-37-41/000	Τοίχος εσωτερικός Fundo Labirinto ορθογώνιο	7,3
07-37-42/000	Στοιχείο δαπέδου Fundo Rosa γωνιακό και λύση χώρου	0,9
07-37-42/000	Τοίχος εσωτερικός Fundo Rosa γωνιακό και λύση χώρου	5,4

### wedi Sanoasa Ξαπλώστρα „Corpo“

Αριθ. παραγγελίας	Ονομασία	m <sup>2</sup>
07-64-30/000	Έδρα Corpo	1,8
07-64-31/000	Ορθοστάτης BA (υποδομή) Corpo	2,3

### wedi Sanoasa Ξαπλώστρα „Disegno“

Αριθ. παραγγελίας	Ονομασία	m <sup>2</sup>
07-64-32/000	Έδρα Disegno	1,8
07-64-33/000	Ορθοστάτης BA (υποδομή) Disegno	2,1

### wedi Sanoasa Ξαπλώστρα „Onda“

Αριθ. παραγγελίας	Ονομασία	m <sup>2</sup>
07-64-39/000	Έδρα Onda	1,8
07-64-40/000	Ορθοστάτης BA (υποδομή) Onda	2,6

## Τετραγωνικά μέτρα απαιτούμενων πλακιδίων κατά προσέγγιση

### wedi Sanoasa Ξαπλώστρα κουνιστή „Cillato“

Αριθ. παραγγελίας	Ονομασία	m <sup>2</sup>
07-64-46/000	Ξαπλώστρα κουνιστή Cillato	3,5

### wedi Sanoasa Πάγκος καθίσματος „Comodo“ με κλίση προς τα μπροστά

Αριθ. παραγγελίας	Ονομασία	m <sup>2</sup>
07-64-38/000	Πάγκος καθίσματος Comodo – Κλίση προς τα μπροστά 1°	2,3
07-64-37/000	Ορθοστάτης BA Comodo με ευθύγραμμο τελείωμα	0,5
07-64-37/500	Πάγκος καθίσματος Comodo – στρογγυλό τελείωμα	0,6

Υπολογισμός για μήκος 2000 mm, χωρίς επένδυση των πλαϊνών/πλάτης με πλακίδια

### wedi Sanoasa Πάγκος καθίσματος „Comodo“ με κλίση προς τα πίσω

Αριθ. παραγγελίας	Ονομασία	m <sup>2</sup>
07-64-36/000	Πάγκος καθίσματος Comodo – Κλίση προς τα πίσω 3,5°	2,3
07-64-37/000	Ορθοστάτης BA Comodo με ευθύγραμμο τελείωμα	0,5
07-64-37/500	Πάγκος καθίσματος Comodo – στρογγυλό τελείωμα	0,6

Υπολογισμός για μήκος 2000 mm, χωρίς επένδυση των πλαϊνών/πλάτης με πλακίδια

### wedi Sanoasa Πάγκος καθίσματος „Piccolo“ με κλίση προς τα πίσω

Αριθ. παραγγελίας	Ονομασία	m <sup>2</sup>
07-64-41/000	Πάγκος καθίσματος Piccolo με κλίση προς τα μπροστά	1,9
07-64-41/500	Ορθοστάτης BA για πάγκο καθίσματος Piccolo με ευθύγραμμο τελείωμα	0,5
07-64-41/600	Ορθοστάτης BA για πάγκο καθίσματος Piccolo με στρογγυλό τελείωμα	0,6

Υπολογισμός για μήκος 2000 mm, χωρίς επένδυση των πλαϊνών/πλάτης με πλακίδια

### wedi Sanoasa Πάγκος στο σχήμα σώματος „Forma“

Αριθ. παραγγελίας	Ονομασία	m <sup>2</sup>
07-64-42/000	Πάγκος στο σχήμα σώματος Forma	3,0
07-64-43/000	Ορθοστάτης BA για πάγκο στο σχήμα σώματος Forma με ευθύγραμμο τελείωμα	0,5
07-64-43/500	Ορθοστάτης BA για πάγκο στο σχήμα σώματος Forma με στρογγυλό τελείωμα	0,6

Υπολογισμός για μήκος 2000 mm, χωρίς επένδυση των πλαϊνών/πλάτης με πλακίδια

### wedi Sanoasa Πάγκος καθίσματος „Collina“

Αριθ. παραγγελίας	Ονομασία	m <sup>2</sup>
07-64-44/000	Πάγκος Collina	2,9
07-64-45/000	Ορθοστάτης BA για πάγκο καθίσματος Collina με ευθύγραμμο τελείωμα	0,5
07-64-45/500	Ορθοστάτης BA για πάγκο καθίσματος Collina με στρογγυλό τελείωμα	0,6

Υπολογισμός για μήκος 2000 mm, χωρίς επένδυση των πλαϊνών/πλάτης με πλακίδια

## Τετραγωνικά μέτρα απαιτούμενων πλακιδίων κατά προσέγγιση

### wedi Sanoasa Home Ar. 1, ντους ατμού με δυνατότητα επένδυσης με πλακίδια

Όνομασία	m <sup>2</sup>
Πάγκος	1,1
Τοίχοι εσωτερικοί χωρίς οροφή	7,5
Τοίχοι εξωτερικοί χωρίς οροφή	9,0
Δάπεδο	0,7

### wedi Sanoasa Home Ar. 2, ντους ατμού με δυνατότητα επένδυσης με πλακίδια

Όνομασία	m <sup>2</sup>
Πάγκοι	2,2
Τοίχοι εσωτερικοί χωρίς οροφή	11,0
Τοίχοι εξωτερικοί χωρίς οροφή	12,5
Δάπεδο	1,1

### wedi Sanoasa Home Ar. 3, ντους ατμού με δυνατότητα επένδυσης με πλακίδια

Όνομασία	m <sup>2</sup>
Πάγκοι	2,0
Τοίχοι εσωτερικοί χωρίς οροφή	12,0
Τοίχοι εξωτερικοί χωρίς οροφή	12,57
Δάπεδο	1,4

### wedi Sanoasa Home Ar. 4, ντους ατμού με δυνατότητα επένδυσης με πλακίδια

Όνομασία	m <sup>2</sup>
Πάγκοι	2,4
Τοίχοι εσωτερικοί χωρίς οροφή	11,0
Τοίχοι εξωτερικοί χωρίς οροφή	12,5
Δάπεδο	1,3

### wedi Sanoasa Home Ar. 5, ντους ατμού με δυνατότητα επένδυσης με πλακίδια

Όνομασία	m <sup>2</sup>
Πάγκος	0,9
Τοίχοι εσωτερικοί χωρίς οροφή	8,0
Τοίχοι εξωτερικοί χωρίς οροφή	9,5
Δάπεδο	0,9

### wedi Sanoasa Home Ar. 6, ντους ατμού με δυνατότητα επένδυσης με πλακίδια

Όνομασία	m <sup>2</sup>
Πάγκοι	0,9
Τοίχοι εσωτερικοί χωρίς οροφή	5,5
Τοίχοι εξωτερικοί χωρίς οροφή	6,8
Δάπεδο	0,9

### Στοιχεία επιφανειών Sanoasa Home

Αριθ. παραγγελίας	Όνομασία	Καμπίνες, εσωτερική επιφάνεια	Καμπίνες, εξωτερική επιφάνεια	Επιφάνεια δαπέδου	Πάγκος καθίσματος
07-66-70/000	Sanoasa Home Nr. 7	7,8 m <sup>2</sup>	9,5 m <sup>2</sup> 4,7 m <sup>2</sup> πλάτη	2,3 m <sup>2</sup>	0,0 m <sup>2</sup>
07-66-80/000	Sanoasa Home Nr. 8	8,8 m <sup>2</sup>	10,0 m <sup>2</sup> 3,4 m <sup>2</sup> πλάτη	1,3 m <sup>2</sup>	1,3 m <sup>2</sup>
07-66-90/000	Sanoasa Home Nr. 9	5,3 m <sup>2</sup>	2,3 m <sup>2</sup> 3,5 m <sup>2</sup> πλάτη 2,9 m <sup>2</sup> πλάτη	0,85 m <sup>2</sup>	0,9 m <sup>2</sup>
07-67-00/000	Sanoasa Home Nr. 10	6,0 m <sup>2</sup>	9,0 m <sup>2</sup> 2,6 m <sup>2</sup> πλάτη	1,5 m <sup>2</sup>	1,0 m <sup>2</sup>

Οι αναφερόμενες διαστάσεις αποτελούν καθαρές τιμές επιφάνειας. Θα πρέπει να συνυπολογιστεί η απώλεια από την κοπή των πλακιδίων. Οι εξωτερικές επιφάνειες των καμπινών συμπεριλαμβάνουν και τις πλάτες.

### wedi Sanbath, σειρά Wave

Αριθ. παραγγελίας	Όνομασία	m <sup>2</sup>
07-36-03/500	Νιπτήρας Wave (περιμετρική επένδυση με πλακίδια)	1,5
07-36-03/500	Μπανιέρα Wave (εσωτερική επένδυση με πλακίδια)	2,9
07-36-01/000	Λεκάνη Wave (εξωτερική και περιμετρική επένδυση με πλακίδια)	3,4
07-36-01/000	Στήλη ντους Wave (επένδυση με πλακίδια στο πλάι και μπροστά)	2,06
07-36-02/000	Στήλη ντους Wave (επένδυση με πλακίδια επάνω)	0,84

### wedi Sanbath, σειρά Cube

Αριθ. παραγγελίας	Όνομασία	m <sup>2</sup>
07-36-06/000	Νιπτήρας Cube (εξωτερική περιμετρική επένδυση με πλακίδια)	2,0
07-36-06/000	Νιπτήρας Cube (επένδυση με πλακίδια επάνω και εσωτερικά)	0,6
07-36-07/000	Μπανιέρα Cube (εσωτερική επένδυση με πλακίδια)	2,8
07-36-07/000	Λεκάνη Cube (εξωτερική και περιμετρική επένδυση με πλακίδια)	3,3
07-36-05/000	Στήλη ντους Cube (επένδυση με πλακίδια στο πλάι, μπροστά και επάνω)	3,3

### wedi Sanbath, σειρά Flat

Αριθ. παραγγελίας	Όνομασία	m <sup>2</sup>
07-36-03/500	Νιπτήρας Flat (περιμετρική και εσωτερική επένδυση με πλακίδια)	0,5









## Γενικοί όροι καταστήματος

### I. Γενικά

- Οι γενικοί όροι καταστήματος της wedi GmbH ισχύουν στην αντίστοιχη έκδοση για τη διεκπεραίωση όλων των παραγγελιών, οποιουδήποτε είδους, με εξαίρεση την τοποθέτηση, την εγκατάσταση ή την συναρμολόγηση των κατασκευαστικών υλικών ή στοιχείων για τις εξαίρεσεις, ο κανονισμός σύνδεσης για οικοδομικές εργασίες (VOB) αποτελεί θεμέλιο του συμβολαίου. Προσφέρουμε στους πελάτες μας εξέταση των όρων συμβολαίου του VOB/B και αν χρειαστεί και των τεχνικών προδιαγραφών του VOB/C.
- Οι όροι αγοράς του αγοραστή εναντιώνονται ρητά σύμφωνα με το παρόν έγγραφο εφόσον αποκλίνουν από τους γενικούς όρους πώλησης, παράδοσης και πληρωμής μας. Η αποσιώπηση στην περίπτωση που υπάρχουν όροι των πελατών που αποκλίνουν από τους εδώ αναφερόμενους δεν μπορεί να θεωρηθεί ως αποδοχή αυτών εκ μέρους μας. Με την παράδοση της παραγγελίας οι πελάτες μας αναγνωρίζουν τους γενικούς όρους πώλησης, παράδοσης και πληρωμής μας. Τυχόν αποκλίσεις από τους γενικούς όρους πώλησης, προφορικές ή τηλεφωνικές συμφωνίες μας δεσμεύουν κατόπιν δικής μας γραπτής επιβεβαίωσης.
- Εφ' όσον αυτοί οι όροι δεν μπορούν να εφαρμοστούν ή κρίνονται ανεπαρκείς, και εφ' όσον δεν έχει συμφωνηθεί κάτι διαφορετικό, τότε εφαρμόζεται συμπληρωματικά το Εμπορικό Δίκαιο (HGB) και το Αστικό Δίκαιο (BGB).
- Οι πελάτες μας, καθώς και τα δείγματα, τα ενμηριακά φυλλάδια, τα σχέδια και άλλα στοιχεία δεν είναι δεσμευτικά, εφ' όσον δεν έχει συναφθεί γραπτή συμφωνία ή βεβαίωση.
- Δεν ισχύουν οι προφορικές συμφωνίες.
- Ο πελάτης δεσμεύεται για την παραγγελία του για διάστημα 2 εβδομάδων. Για την νομική τους ισχύ απαιτείται η έγγραφη συγκατάθεση μας. Εάν η παραγγελία εκτελεστεί από εμάς άμεσα ή αν δεν απορριφθεί εντός 2 εβδομάδων, τότε θεωρείται ότι έχουμε επιβεβαιώσει την παραγγελία. Στην περίπτωση άμεσης εκτέλεσης της παραγγελίας, η απόδειξη κοστολόγησης ισχύει και ως έγγραφο βεβαίωσης παραγγελίας.
- Στα πλαίσια της επιβεβαίωσης της παραγγελίας, εφοσιόμαστε την προσοχή στην ύπαρξη ορισμένων τεχνικών προϋποθέσεων αλλά και στον τρόπο διεκπεραίωσης της παραγγελίας, προκειμένου να εξασφαλίσουμε την πλήρη λειτουργικότητα σε συνεργασία με άλλους τεχνικούς κλάδους που συμμετέχουν στο έργο. Στη μη συμμόρφωση με τις υποδείξεις επεξεργασίας αποποιουμαστε οποιαδήποτε ευθύνη για τις συνέπειες που θα προκύψουν.
- Τα προσιμικά στοιχεία επεξεργάζονται ηλεκτρονικά, αποκλειστικά και μόνον για εμπορικούς σκοπούς και μεταβιβάζονται μόνο σύμφωνα με τις διατάξεις της εθνικής νομοθεσίας περί προστασίας των προσωπικών δεδομένων.  
Η εμπορική αλληλογραφία που εκτυπώνεται με ηλεκτρονικά συστήματα μηχανογράφησης είναι νομικά δεσμευτική, ακόμα και όταν αυτή είναι ανυπόγραφη.

### II. Τίμες

- Οι τίμες που αναφέρονται είναι καθαρές για την παράδοση από το εργοστάσιο του Emsdetten. Ισχύουν οι συμφωνημένες τίμες που προκύπτουν από τους ισχύοντες τιμοκαταλόγους κατά τη χρονική στιγμή υποβολής της παραγγελίας.
- Εάν η παράδοση πραγματοποιηθεί 4 μήνες μετά την επιβεβαίωση της παραγγελίας, τηρούμε το δικαίωμα αύξησης της τιμής, εφ' όσον έχει προκύψει ουσιαστική μεταβολή στους παράγοντες κόστους που καθορίζουν το συμβόλαιο, όπως είναι οι μισθοί, το κόστος συσκευασίας, το κόστος μεταφοράς, το ενεργειακό κόστος, το κόστος των πρώτων υλών, η φορολογία. Η αύξηση του τιμήματος πραγματοποιείται ποσοστιαία, ανάλογα με την επιρροή του παράγοντα κόστους. Αυτό δεν ισχύει εάν υπάρχει σχέση μακροχρόνιας πίστωσης. Οι απρόβλεπτες δαπάνες που προκαλούνται από παραλείψεις του πελάτη και επηρεάζουν σημαντικά τις συμβατικές υποχρεώσεις, κοστολογούνται χωριστά.
- Οι εκπτώσεις ή άλλες μειώσεις των τιμών, καθώς και οι τμηματικές παραδόσεις γίνονται σύμφωνα με τη γραπτή μας βεβαίωση.

### III. Προθεσμία παράδοσης

- Η προθεσμία παράδοσης ξεκινά από την ημέρα επιβεβαίωσης ή διεκπεραίωσης της παραγγελίας. Δεν είναι δεσμευτική εφ' όσον δεν έχει συμφωνηθεί μία γραπτή ημερομηνία παράδοσης.
- Στην περίπτωση δεσμευτικής προθεσμίας παράδοσης, αυτή παρατείνεται ανάλογα εάν προκύψουν καταστάσεις για τις οποίες δεν ευθυνόμαστε εμείς όπως ανωτέρα βία, απεργιακές κινητοποιήσεις, αναπόφευκτες διακοπές λειτουργίας, οδοφράγματα, έλλειψη ενέργειας, λήψη υπηρεσιακών μέτρων για τη διάρκεια της παρακώλυσης. Στην περίπτωση δεσμευτικής προθεσμίας παράδοσης, αυτή θεωρείται καθυστερημένη εφ' όσον ο πελάτης έχει παροχρησθεί γραπτώς μία παράταση της προθεσμίας για 2 εβδομάδες. Μετά την παρέλευση της παράτασης ο πελάτης έχει το δικαίωμα υπαναχώρησης από το συμβόλαιο. Η έγγραφη αξιώσεων αποζημίωσης περιορίζονται με εξαίρεση τον τραυματισμό, την πρόκληση σωματικών βλαβών και βλαβών υγείας από πρόθεση ή από αμελεία.
- Τηρούμε το δικαίωμα τμηματικών παραδόσεων και μερικής παροχής υπηρεσιών.
- Ο πελάτης είναι υποχρεωμένος να παραλάβει το εμπόρευμα εντός 14 ημερών μετά την επιβεβαίωση της παραγγελίας ή την έκδοση τιμολογίου ή το αργότερο με την παρέλευση του συμφωνημένου χρονικού διαστήματος παράδοσης.

### IV. V. Όροι παράδοσης, μεταβίβαση κινδύνου

- Εάν γνωστοποιηθούν γεγονότα, τα οποία σύμφωνα με ευσυνείδητη εμπορική κρίση, αποδεικνύουν τον περιορισμό της πιστοληπτικής ικανότητας του πελάτη, μπορεί να γίνει απαιτητή από τον πελάτη η αποπληρωμή του ποσού της παραγγελίας σε δόσεις και μέσα σε εύλογη προθεσμία ή να του ζητηθούν αντίστοιχες εγγυήσεις. Σε περίπτωση άρνησης, τηρείται το δικαίωμα υπαναχώρησης από το συμβόλαιο. Σ' αυτή την περίπτωση γίνεται απαιτητή η άμεση εξόφληση των υπηρεσιών που έχουν ήδη παρασχεθεί.
- Η αποστολή του εμπορεύματος γίνεται με έξοδα του πελάτη.
- Για την αγορά καταναλωτικών αγαθών (§ 474 σε συνδυασμό με το § 13 BGB), μεταβιβάζεται κατά την παράδοση του εμπορεύματος στον πελάτη και ο κίνδυνος της τυχαίας πτώσης ή της τυχαίας μείωσης της αξίας. Σε όλες τις άλλες περιπτώσεις ο κίνδυνος μεταβιβάζεται στο μεταφορέα κατά την παράδοση του εμπορεύματος. Αυτό ισχύει και για την περίπτωση που η αποστολή και η μεταφορά γίνει με τα μεταφορικά μέσα της εταιρίας και το δικό της προσωπικό.
- Για αποκλίσεις από τον τρόπο και το σημείο παράδοσης την ευθύνη φέρει ο πελάτης για το πρόσθετο κόστος ή τις ενδεχόμενες ζημιές που θα προκλήθούν.

### V. Όροι πληρωμής

- Η τιμή αγοράς και οι λοιπές χρεώσεις καταβάλλονται κατά την παράδοση του εμπορεύματος, την έκδοση ή την αποστολή του τιμολογίου ή της απόδειξης αγοράς.
- Οι πληρωμές θα πρέπει να γίνονται 14 ημέρες μετά την παραλαβή της απόδειξης πληρωμής ή ενός άλλου εγγράφου με το οποίο θα απαιτείται η πληρωμή.
- Η πληρωμή θα πρέπει να γίνεται μόνον με κατάθεση σε έναν από τους τραπεζικούς λογαριασμούς που αναφέρονται στην απόδειξη ή σε δικό μας άτομο που θα φέρει την αντίστοιχη εξουσιοδότηση είσπραξης.
- Η πληρωμή με επιταγές ή πιστώσεις γίνεται μόνον μετά από προηγουμένη έγγραφη συμφωνία. Το ποσό αγοράς χρεώνεται άμεσα στην περίπτωση επιταγής, εάν δεν τηρηθούν οι όροι πληρωμής ή γίνουν γνωστοποιηθούν λόγοι που αποδεικνύουν τον περιορισμό της πιστοληπτικής ικανότητας του πελάτη.
- Με τις πληρωμές αποπληρώνονται πρώτα οι τόκοι που θα προκύψουν και μετά οι παλαιότερες χρεώσεις.
- Οι αποπεσθέντοι λογαριασμοί θεωρούνται αποδεκτοί, εάν εντός 14 ημερών μετά την αποστολή τους δεν έχει υποβληθεί γραπτή ένσταση με τους λόγους. Η αναγνώριση της ένστασης γίνεται εφ' όσον υπάρχει ιδιαίτερη υποδείξη στο λογαριασμό.
- Ο συμφωνησιμός μπορεί να γίνει μόνο με αδιαμφισβήτητες ή νομικά έγκυρες διαταγές.
- Ο πελάτης μπορεί να κάνει χρήση του δικαιώματος επιφύλαξης, εφ' όσον αυτό βασίζεται σε συμβατικές αξιώσεις.

### VI. Εγγυήσεις, επικρίσεις ελαττώματος και ευθύνη

- Οι απαιτήσεις για ελαττώματα στο υλικό παραγράφονται μετά από δύο χρόνια στις αγορές από έναν καταναλωτή (§ 13 BGB), σε όλες τις άλλες περιπτώσεις παραγράφονται μετά από 12 μήνες, αρχής γενομένης από την παράδοση του εμπορεύματος. Αυτό δεν ισχύει εάν ο νόμος σύμφωνα με το §§ 438 Παρ. 1 Αρ. 2 (κτίρια και αντικείμενα κτιρίων), 479 Παρ. 1 (απαιτητή υπαναχώρησης) και 634 Α Παρ. 1 Αρ. 2 (κατασκευαστικά ελαττώματα) BGB προβλέπει μεγαλύτερα χρονικά διαστήματα. Στην περίπτωση μη τήρησης των οδηγίων λειτουργίας, συντήρησης, χρήσης και επεξεργασίας ή σε περίπτωση αλλαγών ή μη προβλεπόμενης χρήσης ακυρώνεται κάθε παρεχόμενη εγγύηση.
- Οι αξιώσεις εγγύησης περιορίζονται αρχικά στην εκ του υστέρων κάλυψη (επιδιόρθωση ελαττωμάτων ή αντικατάσταση). Ο επλεγμένος τρόπος κάλυψης μπορεί να αρνηθεί εάν η κάλυψη είναι επιφυκτική μόνον με δυσανάλογα υψηλό κόστος. Σ' αυτή την περίπτωση οι αξιώσεις του πελάτη περιορίζονται στον άλλο τρόπο κάλυψης, εφ' όσον αυτός δεν είναι σύμφωνα με το § 275 Παρ. 2 ή Παρ. 3 BGB.
- Σε περίπτωση αδυναμίας κάλυψης ο πελάτης μπορεί να επιλέξει την υπαναχώρηση από το συμβόλαιο ή τη μείωση της τιμής αγοράς καθώς και για την απαίτηση αποζημίωσης ή την καταβολή άσκατων δαπανών εφ' όσον υπάρχουν οι νομικές προϋποθέσεις. Αποτυχία της αντιμετώπισης των ελαττωμάτων (επιδιόρθωση)

υπάρχει μετά από δεύτερη ανεπιτυχή προσπάθεια.

- Για την αποκατάσταση των ελαττωμάτων ισχύουν τα εξής:
  - Τα αναγνωρίσιμα ελαττώματα, οι λανθασμένες αποστολές ή οι λανθασμένες ποσότητες θα πρέπει να δηλωθούν άμεσα και το αργότερο μία εβδομάδα μετά την παραλαβή του εμπορεύματος.
  - Τα ελαττώματα που δεν εντοπίζονται άμεσα μετά από σχολαστικό έλεγχο, θα πρέπει να δηλωθούν άμεσα μετά τον εντοπισμό τους.
  - Το ελαττωματικό εμπόρευμα δεν επιτρέπεται να επεξεργαστεί περαιτέρω και δεν επιτρέπεται να συνεχιστεί η διάθεσή του, εφ' όσον δεν επέβλεψε συμφωνία μετά την εκδήλωση παραπόνων ή, στην περίπτωση αδυναμίας συμφωνίας, εάν έχει πραγματοποιηθεί μία διαδικασία εξασφάλισης αποδεικτικών στοιχείων από έναν εξουσιοδοτημένο πραγματογνώμονα του βιομηχανικού και εμπορικού επιμελητηρίου στην έδρα του πελάτη.
  - Το εμπόρευμα θα πρέπει να είναι διαθέσιμο για τον έλεγχο του ελαττώματος. Σε περίπτωση άρνησης της διάθεσης ακυρώνεται η εγγύηση.
  - Εάν διαπιστωθεί και αποδειχθεί το ελάττωμα έχουμε το δικαίωμα να καθορίσουμε τον τρόπο κάλυψης σύμφωνα με τα συμφέροντα του πελάτη και λαμβάνοντας υπόψη το είδος του ελαττώματος.
  - Σε περίπτωση που παρουσιαστεί περίπτωση παροχής εγγύησης στον τελικό καταναλωτή, ο πελάτης υποχρεούνται να μας ενημερώσει άμεσα.
  - Στις διμερές εμπορικές συναλλαγές μεταξύ εμπόρων παραμένει σε ισχύ το § 377 HGB.

### VII. Δικαιώματα εξασφάλισης, επιφύλαξη ιδιοκτησίας, αποζημίωση

- Η κυριότητα του εμπορεύματος παρακρατείται μέχρι την πλήρη εξόφληση της τιμής αγοράς. Για τα εμπόρευμα, τα οποία προμηθεύεται ο πελάτης με σκοπό να ασκήσει τις επαγγελματικές του δραστηριότητες, παρακρατούμε την κυριότητα του εμπορεύματος, μέχρι να εξοφληθούν όλες οι απαιτήσεις από τον πελάτη για την τρέχουσα εμπορική συναλλαγή, καθώς και οι μελλοντικές απαιτήσεις από συμβόλαια που έχουν συναφθεί ταυτόχρονα ή αργότερα, η εξόφληση υπολοίπων λογαριασμών και η αποδοχή συναλλαγματικών ή επιταγών μέχρι την εξαργύρωση τους.
- Σε περίπτωση καθυστέρησης πληρωμής από τον πελάτη, έχουμε το δικαίωμα να αξιώσουμε την επιστροφή του εμπορεύματος μετά από έγγραφη προειδοποίηση. Ο πελάτης είναι υποχρεωμένος να παραδώσει το εμπόρευμα ή μπορεί να μεταφέρει την υποχρέωση επιστροφής έναντι τρίτων κατόπιν απαίτησης. Η επιστροφή ή η κατάχρηση του εμπορεύματος δεν θεωρείται ως υπαναχώρηση από το συμβόλαιο εκ μέρους μας.
- Σε περίπτωση της επεξεργασίας, της σύνδεσης ή της ανάμιξης των απαλλοτριωμένων προϊόντων τότε η wedi GmbH αποκτά τη συνιδιοκτησία μόνο στο ύψος του μεριδίου στο απαλλοτριωμένο αντικείμενο κατά τη χρονική στιγμή της επεξεργασίας, της σύνδεσης ή της ανάμιξης. Εάν ο πελάτης αποκτήσει την αποκλειστική ιδιοκτησία σε μία από τις προαναφερόμενες περιπτώσεις, τότε μεταβιβάζεται στη wedi GmbH τη συνιδιοκτησία μόνο στο ύψος του μεριδίου στο απαλλοτριωμένο αντικείμενο κατά τη χρονική στιγμή της επεξεργασίας, της σύνδεσης ή της ανάμιξης. Ο πελάτης θα πρέπει σ' αυτές τις περιπτώσεις να διαφυλάξει το εμπόρευμα που βρίσκεται σε καθεστώς ιδιοκτησίας ή συνιδιοκτησίας με τη wedi GmbH.
- Ο πελάτης έχει το δικαίωμα να απαλλοτριώσει τα προϊόντα επιφύλαξης μόνο στις συνήθεις εμπορικές σχέσεις, έτσι κανονικές εμπορικές συνθήκες του και εφόσον δεν υπάρχει καθυστέρηση. Το δικαίωμα απαλλοτρίωσης παραλείπεται ακόμα και όταν ο πελάτης έχει συμφωνήσει με τους αποδέκτες του την απαγόρευση υπαναχώρησης. Δεν επιτρέπονται οι κατασχέσεις ή η δέσμευση του εμπορεύματος.
- Εάν τα προϊόντα επιφύλαξης του πελάτη απαλλοτριωθούν χωριστά ή μαζί με εμπόρευμα που δεν ανήκει στη wedi GmbH, τότε ο πελάτης μεταβιβάζει σε μας τις αξιώσεις που απορρέουν από την απαλλοτρίωση (συμπερ. όλων των υπολοίπων των λογαριασμών) στο ύψος της αξίας λογαριασμών των προϊόντων επιφύλαξης με όλα τα δευτερεύοντα δικαιώματα. Η wedi GmbH αποδέχεται αυτή τη μεταβίβαση.
- Ο πελάτης εξουσιοδοτείται από τη wedi GmbH, να εισπράξει τις μεταβιβασμένες στη die wedi GmbH απαιτήσεις για λογαριασμό του. Το δικαίωμα απαλλοτρίωσης μπορεί να ανακληθεί εάν ο πελάτης δεν εκπληρώσει τις υποχρεώσεις πληρωμής του ή εάν έχει συμφωνήσει με τους αποδέκτες του την απαγόρευση υπαναχώρησης. Κατόπιν απαίτησης, ο πελάτης είναι υποχρεωμένος να ενημερώσει τους αποδέκτες του για την παραχώρηση σε εμάς και να μας δώσει τις απαραίτητες πληροφορίες και τα θεμέλια για την είσπραξη.
- Αν τα προϊόντα επιφύλαξης χρησιμοποιηθούν από τον πελάτη για την πραγματοποίηση ενός έργου ή ενός συμβολαίου παράδοσης έργου, τότε η απαίτηση από το έργο ή το συμβόλαιο παράδοσης έργου παραχωρείται στην ίδια έκταση στη wedi GmbH όπως ορίζει η παράγραφος 3.
- Εάν τα προϊόντα επιφύλαξης του πελάτη ενσωματωθούν ως σημαντικό μέρος στο οικέπεο τρίτων, τότε ο πελάτης μεταβιβάζει σε μας τις απαιτήσεις για πληρωμή στο ύψος της αξίας των προϊόντων επιφύλαξης μαζί με όλα τα δευτερεύοντα δικαιώματα, συμπεριλαμβανομένου και του δικαιώματος της παραχώρησης υποθήκης. Με την παρούσα αποδεχόμαστε αυτή τη μεταβίβαση. Όσον αφορά την αξία των προϊόντων επιφύλαξης, ισχύουν τα προαναφερόμενα άρθρα 3 και 7. Εάν τα προϊόντα επιφύλαξης του πελάτη ενσωματωθούν ως σημαντικό μέρος στο οικέπεο τρίτων, τότε ο πελάτης μεταβιβάζει σε μας τις απαιτήσεις για πληρωμή στο ύψος της αξίας των προϊόντων επιφύλαξης μαζί με όλα τα δευτερεύοντα δικαιώματα εάν το οικέπεο απαλλοτριωθεί. Με την παρούσα αποδεχόμαστε αυτή τη μεταβίβαση. Ισχύει ανάλογα το άρθρο 3.
- Ο πελάτης υποχρεούται να ενημερώσει άμεσα τη wedi GmbH και να παραδώσει όλα τα σχετικά έγγραφα αντίρρησης για τα μέτρα εκτέλεσης τρίτων σχετικά με τα προϊόντα επιφύλαξης. Υποχρεούνται να αποδείξει την ιδιοκτησία ή την συνιδιοκτησία μας.
- Με τη δικαστική των πληρωμών ή/και την αίτηση για την έναρξη διαδικασίας πτώχευσης, διαγράφεται το δικαίωμα απαλλοτρίωσης, επεξεργασίας, σύνδεσης ή ανάμιξης των προϊόντων επιφύλαξης ή και η εξουσιοδότηση για είσπραξη των παραχωρημένων απαιτήσεων. Σε περίπτωση διαμαρτυρίας επιταγής συναλλαγματικής παύει να ισχύει η εξουσιοδότηση είσπραξης. Αυτό δεν ισχύει για τα δικαιώματα του διαχειριστή πτώχευσης.
- Αν η αξία των παραχωρημένων ασφαλειών υπερβεί συνολικά περισσότερο από 10% τις απαιτήσεις, τότε η wedi GmbH είναι υποχρεωμένη αν το απαιτήσει ο αγοραστής να αποδεσμεύσει ή να επιστρέψει τις ασφάλειες κατά την επιλογή της.
- Το κόστος όλων των μέτρων για τη διατήρηση ή την εξασφάλιση της ιδιοκτησίας μας, επιβαρύνει τον πελάτη.
- Σε περίπτωση καθυστέρησης πληρωμής από τον πελάτη, η wedi GmbH μπορεί να υπαναχωρήσει από το συμβόλαιο αγοράς. Εάν πέραν αυτών, υπάρχει από την πλευρά μας απαίτηση αποζημίωσης και δεχθούμε την επιστροφή του εμπορεύματος, τότε τα συμβαλλόμενα μέρη συμφωνούν ότι η wedi GmbH θα πιστώσει στον πελάτη την τιμή αγοράς του εμπορεύματος που είχε κατά τη χρονική στιγμή της επιστροφής. Κατόπιν επιθυμίας του πελάτη, η οποία εκδηλώνεται άμεσα μετά την επιστροφή του εμπορεύματος, διορίζεται ένας ορκιστός πραγματογνώμονας του βιομηχανικού και εμπορικού επιμελητηρίου δικής του επιλογής, ο οποίος θα εκτιμήσει την τιμή αγοράς. Ο πελάτης επιβαρύνεται με το κόστος επιστροφής και αξιοποίησης του εμπορεύματος. Το κόστος αξιοποίησης ανέρχεται στο 5 % της αξίας αξιοποίησης. Αυτό μπορεί να οριστεί υψηλότερα ή χαμηλότερα εάν η wedi GmbH αποδείξει ότι το κόστος είναι υψηλότερο ή ο πελάτης αποδείξει ότι το κόστος είναι χαμηλότερο.
- Η wedi GmbH φέρει περιορισμένη ευθύνη βάσει νομοθεσίας για τη ζημία που προκλήθηκε με υπαιτιότητά της, ως εξής:
  - Σε περίπτωση ελαφριάς υπαιτιότητας υπάρχει ευθύνη μόνο για την παραβίαση των συμβατικών υποχρεώσεων. Η ευθύνη περιορίζεται στις τυπικές προβλέψεις ζημιές κατά τη συνάψη της συμφωνίας. Αυτός ο περιορισμός δεν ισχύει για βλάβες υγείας, τραυματισμούς και σωματικές βλάβες.
  - Η ευθύνη υπάρχει μόνον εφ' όσον η ζημία δεν καλύπτεται από ασφαλιστικό συμβόλαιο που έχει συνάψει ο πελάτης ή τη συγκεκριμένη περίπτωση ζημιές.
  - Ανεξάρτητα από την υπαιτιότητα της wedi GmbH, παραμένει ανέπαφη ευθύνη σε περίπτωση απόκρυψης του ελαττώματος, σύμφωνα με τη νομοθεσία ευθύνων προϊόντων, από την αποδοχή εγγυήσεων ή του κινδύνου κτήσης.
  - Η ευθύνη για την καθυστέρηση παράδοσης ρυθμίζεται στην ενότητα III. - προθεσμίες παράδοσης.
  - Αποκλείεται η προσωπική ευθύνη των νομικών εκπροσώπων, των βοηθών εκτέλεσης και των εργαζομένων της wedi GmbH για τις ζημιές που προκλήθηκαν από ελαφριά υπαιτιότητά τους.

### VIII. Προριόμοι, αρμοδιότητα δικαστηρίων, εφαρμοζόμενο δίκαιο, μερική ανενεργησία

- Για όλες τις διαφωνίες που θα προκύψουν άμεσα ή έμμεσα από τη σύμβαση, είναι αποκλειστικά αρμόδια η δικαστική στην έδρα της εταιρίας μας, εφ' όσον ο πελάτης μας είναι έμπορος σύμφωνα με το HGB ή εάν πρόκειται για νομικό πρόσωπο δημοσίου δικαίου ή εάν πρόκειται για ειδική διαχείριση δημοσίου δικαίου.
- Για αυτούς τους όρους καταστήματος και τις νομικές σχέσεις στο σύνολό τους μετ' όσον των συμβαλλομένων, ισχύει το γερμανικό δίκαιο με αποκλεισμό της νομοθεσίας περί αγρών των ΗΕ. Εάν η έδρα του πελάτη βρίσκεται εκτός της Γερμανίας, ισχύει το γερμανικό δίκαιο, συμπεριλαμβανομένης της νομοθεσίας περί αγρών των ΗΕ (CISG).
- Εάν μία από αυτές τις διατάξεις είναι ανενεργή ή αν δεν μπορεί να εφαρμοστεί ή να εκτελεστεί, τότε διατηρείται η ισχύ των υπόλοιπων διατάξεων. Οι μεμονωμένες άκυρες διατάξεις πρέπει να αντικατασταθούν από άλλες ενεργές διατάξεις, οι οποίες προηγούνται κατά το πλαίσιο την ακυρωθείσα ως προς το περιεχόμενο και τη διάθεση των συμβαλλομένων. Το ίδιο ισχύει εάν κατά την εκτέλεση της σύμβαση διαπιστωθεί συμβατικό κενό που απαιτεί κάλυψη.



Ο σύμβουλος wedi:



**wedi**<sup>®</sup>

**wedi GmbH**

Kolpingstraße 52-54 · D-48282 Emsdetten

Postfach 11 39 · D-48269 Emsdetten

Telefon +49 (0)2572 / 156-0 · Telefax +49 (0)2572 / 156-133

Internet: [www.wedi.de](http://www.wedi.de) · E-Mail: [info@wedi.de](mailto:info@wedi.de)